

SONY®

2-179-837-81

DVD

Home Theatre System

Operating Instructions

GB

Инструкция по эксплуатации

RU



MP3

DAV-SB200

©2004 Sony Corporation

Safety Precautions

WARNING: TO PREVENT FIRE OR ELECTRIC SHOCK HAZARD, DO NOT EXPOSE THIS PRODUCT TO RAIN OR MOISTURE.

WARNING: Do not install this equipment in a confined space such as a book case or similar unit.

To prevent fire, do not cover the ventilation of the apparatus with news papers, table-cloths, curtains, etc. And don't place lighted candles on the apparatus.



Don't throw away the battery with general house waste, dispose of it correctly as chemical waste.

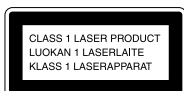

This appliance is classified as a CLASS 1 LASER product. The label is located on the rear exterior.

CAUTION:

This DVD Receiver employs a Laser System.

To ensure proper use of this product, please read this owner's manual carefully and retain it for future reference. Should the unit require maintenance, contact an authorized service location (see service procedure).

Performing controls, adjustments, or carrying out procedures other than those specified herein may result in hazardous radiation exposure.

To prevent direct exposure to laser beam, do not try to open the enclosure. Visible laser radiation when open. **DO NOT STARE INTO BEAM.**

CAUTION: The apparatus should not be exposed to water (dripping or splashing) and no objects filled with liquids, such as vases, should be placed on the apparatus.

Precautions

Safety

- If anything falls into the cabinet, unplug the unit and have it checked by qualified personnel before operating it any further.
- The unit is not disconnected from the AC power source (mains) as long as it is connected to the mains outlet, even if the unit itself has been turned off.
- Unplug the unit from the wall outlet if you do not intend to use it for an extended period of time. To disconnect the cord, pull it out by the plug, never by the cord.

Installing

- Allow adequate air circulation to prevent internal heat buildup.
- Do not place the unit on surfaces (rugs, blankets, etc.) or near materials (curtains, draperies) that may block the ventilation slots.
- Do not install the unit near heat sources such as radiators, or air ducts, or in a place subject to direct sunlight, excessive dust, mechanical vibration, or shock.
- Do not install the unit in an inclined position. It is designed to be operated in a horizontal position only.
- Keep the unit and discs away from equipment with strong magnets, such as microwave ovens, or large loudspeakers.
- Do not place heavy objects on the unit.
- If the unit is brought directly from a cold to a warm location, moisture may condense inside the DVD Home Theatre System and cause damage to the lenses. When you first install the unit, or when you move it from a cold to a warm location, wait for about 30 minutes before operating the unit.

On power sources

- AC power cord must be changed only at the qualified service shop.

On placement

- Place the receiver in a location with adequate ventilation to prevent heat build-up in the system.
- At high volume, over long periods of time, the cabinet becomes hot to the touch. This is not a malfunction. However, touching the cabinet should be avoided. Do not place the unit in a confined space where ventilation is poor as this may cause overheating.
- Do not block the ventilation slots by putting anything on the system. The receiver is equipped with a high power amplifier. If the ventilation slots on the top surface are blocked, the unit can overheat and malfunction.
- Do not place the system on a soft surface such as a rug that might block the ventilation holes on the bottom.
- Do not place the system in a location near heat sources, or in a place subject to direct sunlight, excessive dust, or mechanical shock.

On operation

- If the system is brought directly from a cold to a warm location, or is placed in a very damp room, moisture may condense on the lenses inside the system. Should this occur, the system may not operate properly. In this case, remove the disc and leave the system turned on for about half an hour until the moisture evaporates.
- When you move the system, take out any discs. If you don't, the disc may be damaged.

The nameplate is located on the rear of the unit.

IMPORTANT NOTICE

Caution: This system is capable of holding a still video image or on-screen display image on your television screen indefinitely. If you leave the still video image or on-screen display image displayed on your TV for an extended period of time you risk permanent damage to your television screen. Projection televisions are especially susceptible to this.

Safety Precautions (Continued)

NOTES ON COPYRIGHTS:

It is forbidden by law to copy, broadcast, show, broadcast via cable, play in public, or rent copyrighted material without permission.

This product features the copy protection function developed by Macrovision. Copy protection signals are recorded on some discs. When recording and playing the pictures of these discs on a VCR, picture noise will appear.

This product incorporates copyright protection technology that is protected by method claims of certain U.S. patents and other intellectual property rights owned by Macrovision Corporation and other rights owners. Use of this copyright protection technology must be authorized by Macrovision Corporation, and is intended for home and other limited viewing uses only unless otherwise authorized by Macrovision Corporation. Reverse engineering or disassembly is prohibited.

About the symbols for instruction



Indicates hazards likely to cause harm to the unit itself or other material damage.

Note Indicates special operating features of this unit.

Tip Indicates tips and hints for making the task easier.

Table of Contents

Introduction

Safety Precautions	2-3
Table of Contents	4
Before Use	5-6
Playable Discs	5
Precautions	6
Notes on Discs	6
About Symbols	6
Front Panel Controls	7
Display Window Indicators	8
Remote Control	9
Rear Panel Connections	10

Preparation

Connections	11-15
Connecting to a TV	11
Connecting to External Equipment	12
Antenna Connections	13
Speaker System Connection	14
Speaker Positioning	15
Selecting the Output/Input Source	16
Before Operation	17-21
Mini Glossary for Audio Stream & Surround Mode	17
Sound Mode	17
General Explanation	18
On-Screen Display	18
Initial Settings	19-21
• General Operation	19
• Language	19
• TV Aspect	19
• Speaker Setup	20
• Others	20
• Parental Control	21
• Area code	21

Operation

DVD and Video CD Operation	22-24
Playing a DVD and Video CD	22
General Features	22
• Resume Function	22
• Selecting Another TITLE	22
• Selecting Another CHAPTER/TRACK	22
• Search	22
• Still Picture	22
• Slow Motion	23
• Repeat	23
• Time Search	23
Special DVD Features	24
• Checking the contents of DVD Video disc: Menus	24
• Camera Angle	24
• Changing the Audio Language	24
• Changing the Audio Channel	24
• Subtitle	24

Audio CD and MP3 Disc Operation 25-26

Playing an Audio CD and MP3 Disc	25
Notes on MP3 Files	25
• Pause	26
• Selecting Another Track	26
• Search	26
• Repeat	26
• Changing the Audio Channel	26

JPEG File Operation 27

Viewing JPEG Files on a Disc	27
• Selecting Another Files	27
• Still Picture	27
• To flip the picture	27
• To rotate picture	27
• Notes on JPEG Files	27

Programmed Playback 28

Programmed Playback with Audio CD and MP3 Disc	28
Programmed Playback with Video CD	28

Speaker Setup 29

Additional Information 30

Sleep Timer Setting	30
Viewing the Playing Time and Remaining Time in the Front Panel Display	30
Dimmer	30
Muting	30
Using Headphone Jack	30
Volume Control	30
Using the Sound Effect	30

Radio Operation 31

Presetting the Radio Stations	31
Listening to the Radio	31

Controlling the TV with the Supplied Remote 32

Controlling the TV	32
------------------------------	----

Using the SONY TV DIRECT Function 33

Preparation	33
Operation	33

Reference



Language Code List	34
Area Code List	35
Troubleshooting	36-37
Specification	38

Manufactured under license from Dolby Laboratories. "Dolby", "Pro Logic", and the double-D symbol are trademarks of Dolby Laboratories. Confidential Unpublished works. Copyright 1992-1997 Dolby Laboratories. All rights reserved.

Manufactured under license from Digital Theater Systems, Inc. US Pat. No. 5,451,942 5,956,674, 5,974,380, 5,978,762 and other world-wide patents issued and pending. "DTS" and "DTS Digital Surround" are registered trademarks of Digital Theater Systems, Inc. Copyright 1996, 2000 Digital Theater Systems, Inc. All rights reserved.

Before Use

Playable Discs

	DVD video discs (8 cm / 12 cm disc)
	Video CD (VCD) (8 cm / 12 cm disc)
	Audio CD (8 cm / 12 cm disc)

In addition, this unit can play a DVD-R/-RW, SVCD and CD-R or CD-RW that contains audio titles, MP3, or JPEG files.

Notes

- Depending on the conditions of the recording equipment or the CD-R/RW (or DVD-R/-RW) disc itself, some CD-R/RW (or DVD-R/-RW) discs cannot be played on the unit.
- DVD-RWs in VR (Video Recording) mode discs cannot be played on the unit.
- Do not attach any seal or label to either side (the labeled side or the recorded side) of a disc.
- Do not use irregularly shaped CDs (e.g., heart-shaped or octagonal). It may result in malfunctions.
- A disc recorded in packet write format cannot be played.

Notes on DVDs and Video CDs

Some playback operations of DVDs and Video CDs may be intentionally fixed by software manufacturers. As this unit plays DVDs and Video CDs according to disc content designed by the software manufacturer, some playback features of the unit may not be available or other functions may be added.

Make sure to also refer to the instructions supplied with the DVDs and Video CDs. Some DVDs made for business purposes may not be able to be played on the unit.

Regional code of the DVD Receiver and DVDs

This DVD Receiver is designed and manufactured for playback of region "5" encoded DVD software. The region code on the labels of some DVDs indicates which type of player can play those discs. This unit can only play DVDs labeled "5" or "ALL". If you try to play any other discs, the message "Check Regional Code" will appear on the TV screen. Some DVDs that have no region code label may still be subject to area restrictions and therefore not playable.



Disc-related terms

Title (DVD video discs only)

The main film content or accompanying feature content or additional feature content, or music album.

Each title is assigned a title reference number enabling you to locate it easily.

Chapter (DVD video discs only)

Sections of a picture or a musical piece that are smaller than titles. A title is composed of one or several chapters. Each chapter is assigned a chapter number, enabling you to locate the chapter you want. Depending on the disc, chapters may not be recorded.

Track (Video CD and audio CD only)

Sections of a picture or a musical piece on a video CD or an audio CD. Each track is assigned a track number, enabling you to locate the track you want.

Index (Video CD)

A number that divides a track into sections to easily locate the point you want on a VIDEO CD. Depending on the disc, no indexes may be recorded.

Scene

On a video CD with PBC (Playback control) functions, moving pictures and still pictures are divided into sections called "Scenes". Each scene is displayed in the menu screen and assigned a scene number, enabling you to locate the scene you want.

A scene is composed of one or several tracks.

File

Sections of a picture on a data CD containing JPEG image files.

Types of video CDs

There are two types of video CDs:

Video CDs equipped with PBC (Version 2.0)

PBC (Playback control) functions allow you to interact with the system via menus, search functions, or other typical computer-like operations. Moreover, still pictures of high resolution can be played if they are included in the disc.

Video CDs not equipped with PBC (Version 1.1)

Operated in the same way as audio CDs, these discs allow playback of video pictures as well as sound, but they are not equipped with PBC.

IMPORTANT NOTE:

SPENT OR DISCHARGED BATTERIES MUST BE RECYCLED OR DISPOSED OF IN A SAFE MANNER IN COMPLIANCE WITH ALL APPLICABLE LAWS. FOR DETAILED INFORMATION, CONTACT YOUR LOCAL COUNTY SOLID WASTE AUTHORITY.

Before Use (Continued)

Precautions

Handling the unit

When shipping the unit

The original shipping carton and packing materials may come in handy. For maximum protection, re-pack the unit as it was originally packed at the factory.

When setting up the unit

The picture and sound of a nearby TV, VCR, or radio may be disturbed during playback. In this case, position the unit away from the TV, VCR, or radio, or turn off the unit after removing the disc.

To keep the exterior surfaces clean

Do not use volatile liquids, such as insecticide spray, near the unit. Do not leave rubber or plastic products in contact with the unit for a long period of time. They will leave marks on the surface.

Cleaning the unit

To clean the cabinet

Use a soft, dry cloth. If the surfaces are extremely dirty, use a soft cloth lightly moistened with a mild detergent solution. Do not use strong solvents such as alcohol, benzene, or thinner, as these might damage the surface of the unit.

To obtain a clear picture

The DVD Receiver is a high-tech, precision device. If the optical pick-up lens and disc drive parts are dirty or worn, the picture quality will be poor.

Regular inspection and maintenance are recommended after every 1,000 hours of use. (This depends on the operating environment.)

For details, please contact your nearest dealer.

Notes on Discs

Disc Handling

Do not touch the playback side of the disc. Hold the disc by the edges so that fingerprints will not get on the surface. Do not stick paper or tape on the disc.

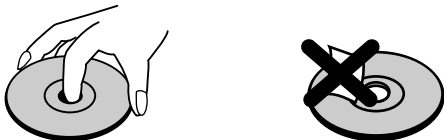

Storing discs

After playing, store the disc in its case.

Do not expose the disc to direct sunlight or sources of heat, or leave it in a parked car exposed to direct sunlight, as there may be a considerable temperature increase inside the car.

Cleaning discs

Fingerprints and dust on the disc can distort the picture or reduce sound quality. Before playing, clean the disc with a clean cloth. Wipe the disc from the centre outwards.

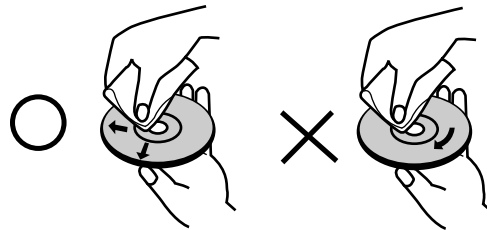

Do not use strong solvents such as alcohol, benzene, thinner, commercially available cleaners, or anti-static spray intended for vinyl records.

This system can only play back a standard circular disc. Using neither standard nor circular discs (e.g., card, heart, or star shape) may cause a malfunction.

Do not use a disc that has a commercially available accessory attached, such as a label or ring.







About Symbols

About the symbol display

"" may appear on the TV screen during operation. This icon means the function explained in this owner's manual is not available on that specific DVD video disc.

About the disc symbols for instructions

A section whose title has one of the following symbol is applicable only to the disc represented by the symbol.

-  DVD Video discs
-  Video CDs with the PBC (playback control) function.
-  Video CDs without the PBC (playback control) function.
-  Audio CDs.
-  MP3 disc.
-  JPEG disc.

Front Panel Controls

I / (POWER) indicator

Switches the DVD Receiver ON and OFF.

VOLUME Control

Press "+" to increase volume or press "-" to decrease the volume.

STANDBY indicator

Lights red when the receiver is in Standby mode (off).

FUNCTION

To select the Receiver's source. (FM, AM, VIDEO, TV or CD/DVD)

Disc Tray

Insert a disc here.

OPEN/CLOSE ()

Opens or closes the disc tray.

Display window

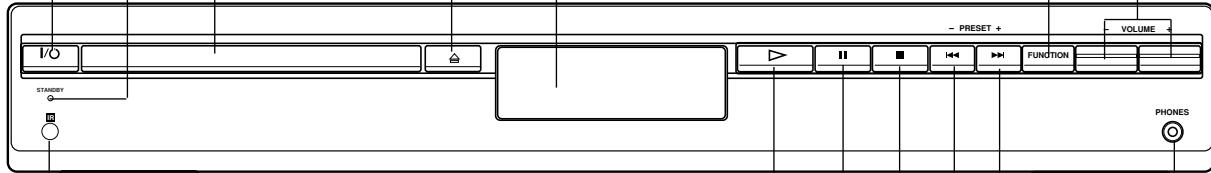

PLAY ()

To play back a disc.

PAUSE ()

Pause playback of a disc temporarily.

STOP ()

Stops playback of a disc.

Reverse SKIP ()

DVD: Go to beginning of current chapter/track or to previous chapter/track.

RADIO: To select preset station you want.

Forward SKIP ()

DVD: Go to NEXT chapter/track.

RADIO: To select preset station you want.

PHONES

To connect headphones.

Remote Sensor

Point the DVD receiver remote control here.

Display Window Indicators

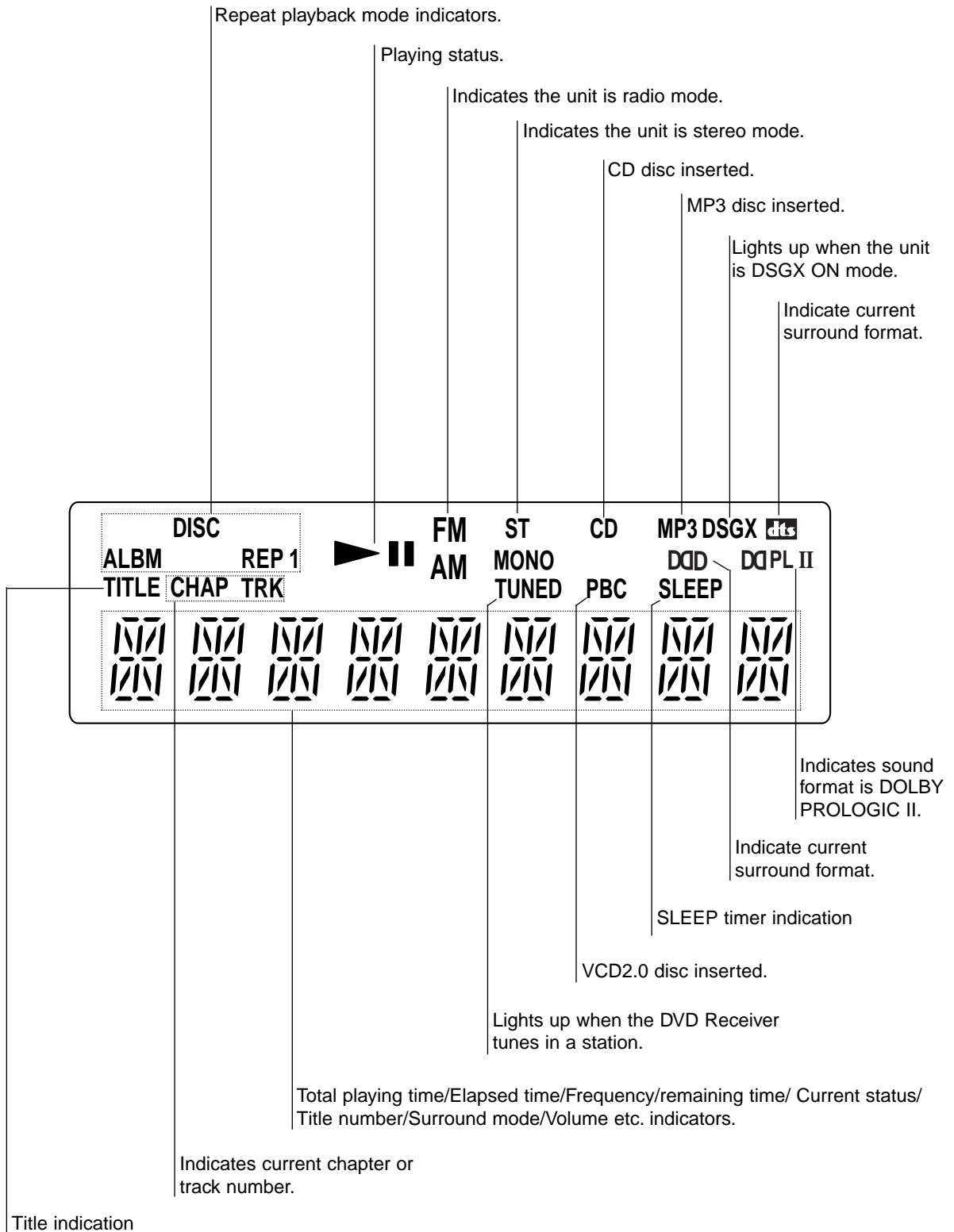

Remote Control

SLEEP
To place the unit in the Sleep mode.

TUNER/BAND
Selects the DVD Receiver's tuner as the listening choice. (FM and AM bands)

MUTING
Momentarily silence the speaker of the DVD Receiver.

TUNER MENU
Memorize a radio station frequency into the tuner.
Press to clear preset stations from the tuner memory.

PROGRAM
Enters to the programme edit mode or exits from that.

REPEAT
Repeat chapter, track, title, all.

FM MODE
To change between MONO and STEREO modes.

TV
To control TVs with the Remote.

AUDIO
Selects an audio language (DVD) or an audio channel (CD).

ANGLE
Selects a DVD camera angle if available.

SUBTITLE
Selects a subtitle language.

PREV/PRESET-
Go to beginning of current chapter or track or go to previous chapter or track.
Select programme of Tuner.

NEXT/PRESET+
Go to next chapter or track.
Select programme of Tuner.

DVD TOP MENU
Displays the disc's Title menu, if available.

←/→/↑/↓ (left/right/up/down)
Selects an option in the menu.

ENTER
Acknowledges menu selection.

DVD DISPLAY
Accesses On-Screen display.

TV VOL +/-
Adjusts TV's volume.

TV CH +/-
Selects TV's channel.

DVD SETUP
Accesses or removes DVD setup menu.

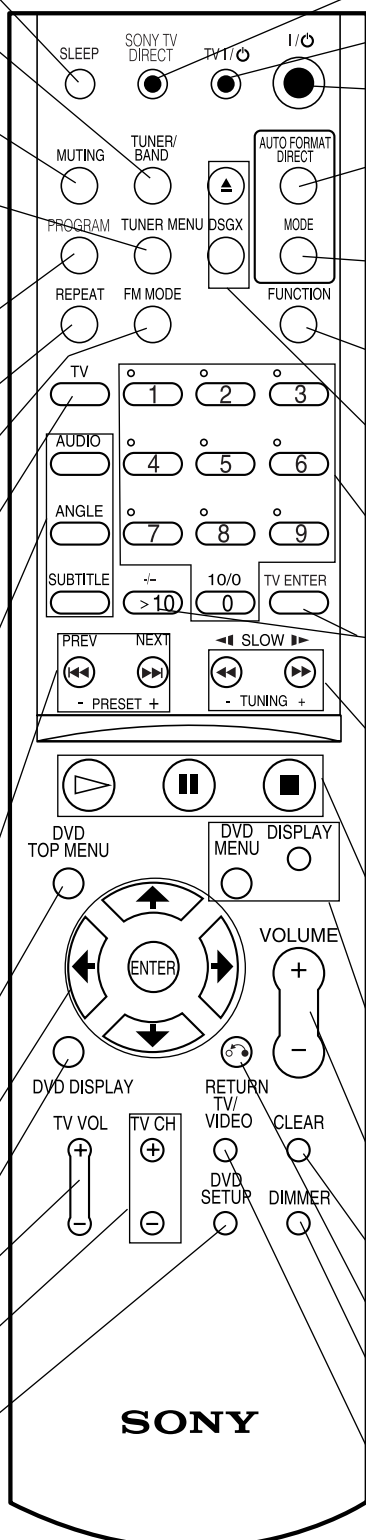

SONY TV DIRECT
Select the output source to DVD directly.

TV I / ⏻
Switches TV ON and OFF.

I / ⏻
Switches DVD Receiver ON and OFF.

AUTO FORMAT DIRECT
Selects sound mode between A.F.D. AUTO, PRO LOGIC, PLII MOVIE and PLII MUSIC.

MODE
Selects sound mode between FLAT, ROCK, POP, JAZZ, CLASSIC and NEWS.

FUNCTION
To select the Receiver's source. (FM, AM, VIDEO, TV or CD/DVD)

▲
Opens and closes the disc tray.

DSGX
Switches DSGX ON and OFF.

0-9 numerical buttons
Selects numbered options in a menu.

>10/ TV ENTER
Used to control TV.

SLOW ◀/ TUNING-
For picture search or slow playback backward.
To tune in the desired station.

SLOW ▶/ TUNING+
For picture search or slow playback forward.
To tune in the desired station.

Playback Control Buttons

- ▶ (PLAY) Starts playback.
- ⏸ (PAUSE) Pause playback or recording temporarily.
- (STOP) Stops playback.

DVD MENU
Accesses menu on a DVD disc.

DISPLAY
To display remaining time between Chapter and title.

VOLUME (+/-)
Adjusts speaker volume.

CLEAR
Removes a track number on the program menu.

RETURN
Returns the setup menu.

DIMMER
To change the brightness of the display window.

TV/VIDEO
Selects the TV's source.

Rear Panel Connections

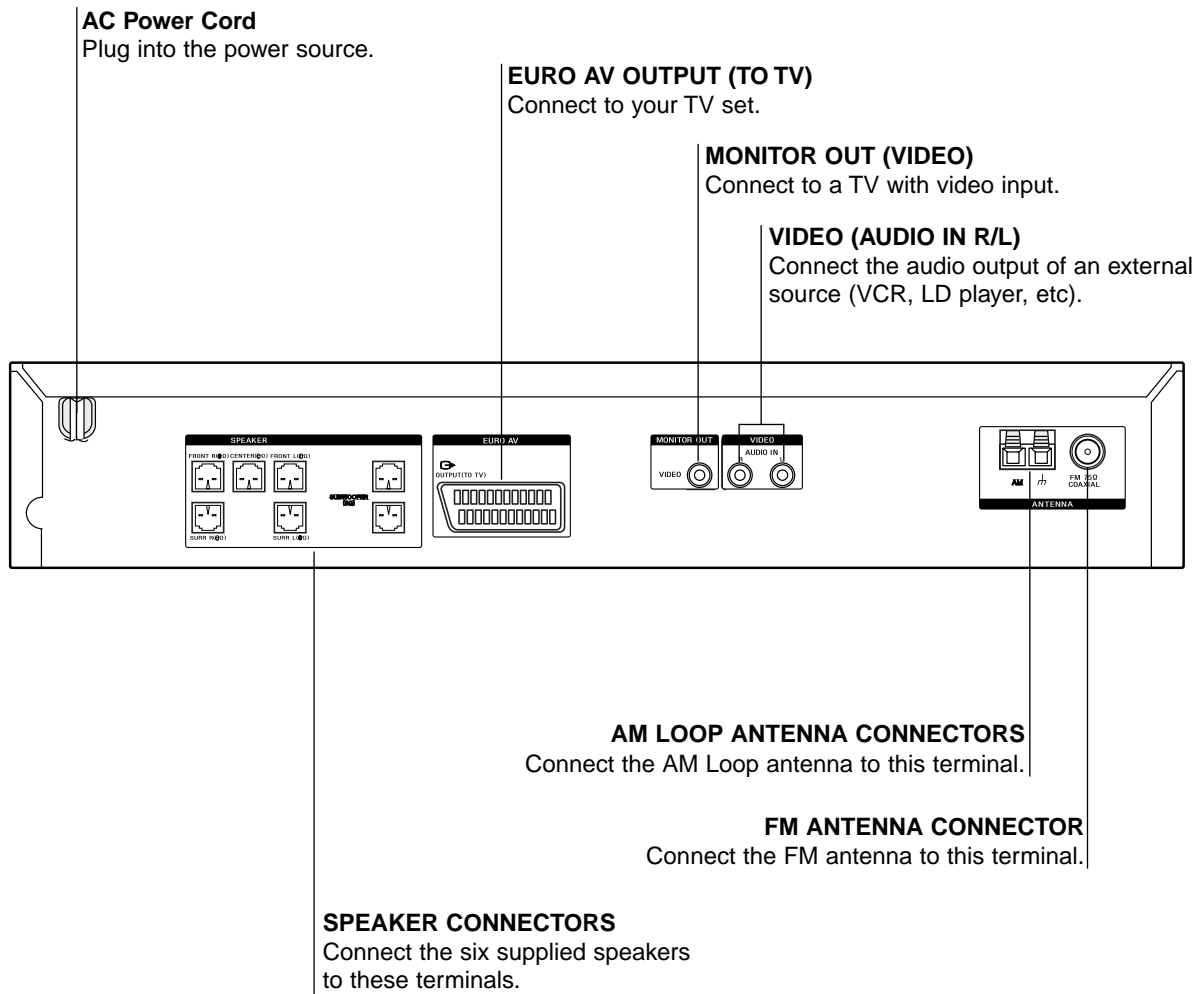

Do not touch the inner pins of the jacks on the rear panel. Electrostatic discharge may cause permanent damage to the unit.

Remote Control Operation Range

Point the remote control at the remote sensor and press the buttons.

- **Distance:** About 6m (20ft) from the front of the remote sensor
- **Angle:** About 30° in each direction of the front of the remote sensor

Remote control battery installation

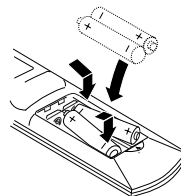

Detach the battery cover on the rear of the remote control, and insert two R6 (size AA) batteries with **+** and **-** aligned correctly.

When using the remote control, point it at the remote sensor  on the unit.



Do not mix old and new batteries.

Connections

Connecting to a TV

- Make one of the following connections, depending on the capabilities of your existing equipment.

Tips

- Depending on your TV and other equipment you wish to connect, there are various ways you could connect the DVD Receiver. Use one of the connections described below.
- Please refer to the manuals of your TV, VCR or other devices as necessary to make the best connections.



- Make sure the DVD Receiver is connected directly to the TV. Select the correct AV input on your TV.
- Do not connect your DVD Receiver to TV via your VCR. The DVD image could be distorted by the copy protection system.

Video connection

Connect the MONITOR OUT jack on the DVD Receiver to the video in jack on the TV using the video cable supplied (V).

SCART connection

Connect the EURO AV OUTPUT (TO TV) jack on the DVD Receiver to the SCART IN jack on the TV using the Scart cable (S).

Note

- When you connect the DVD Receiver to your TV, be sure to turn off the power and unplug both units from the wall outlet before making any connections.

Rear of TV

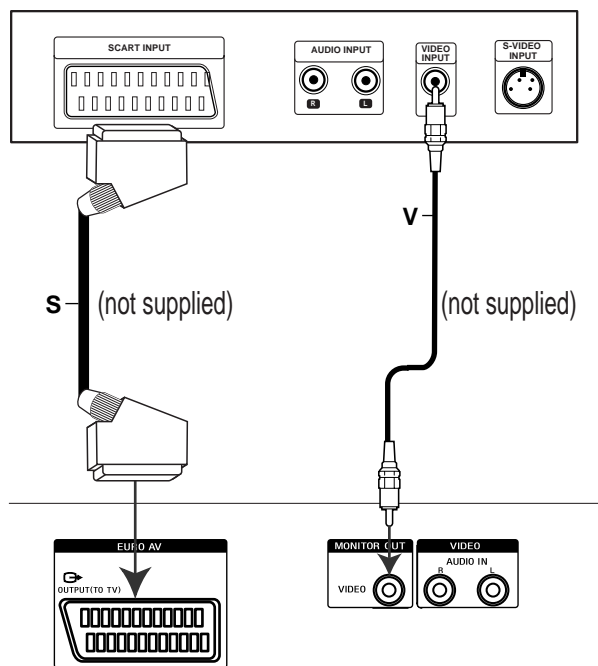

Rear of DVD Receiver

Connections (Continued)

Connecting to External Equipment

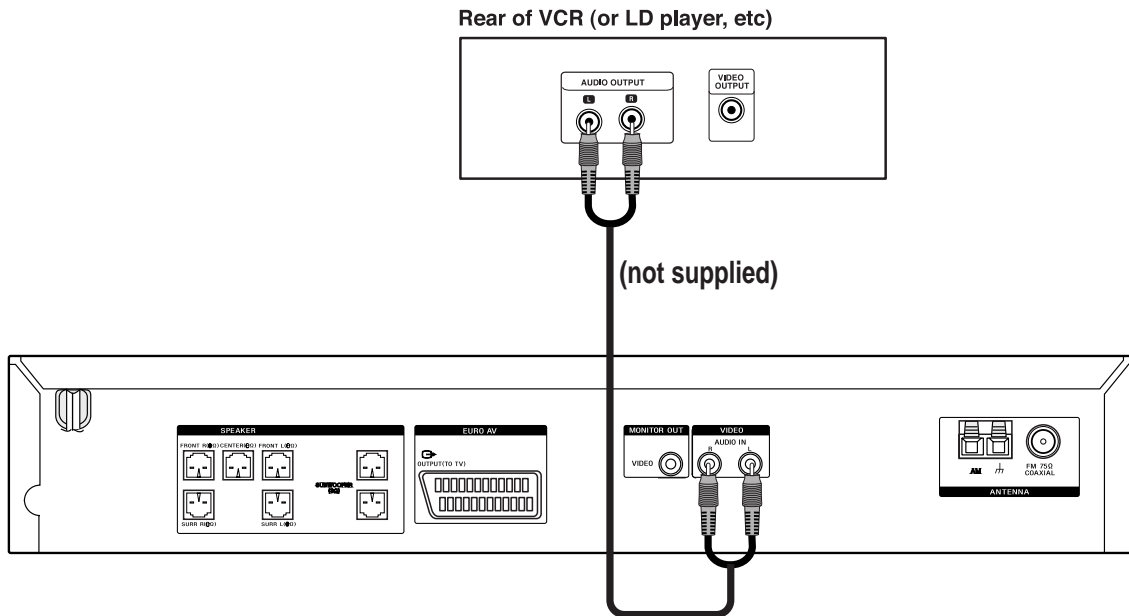

Connection

Connect the VIDEO (AUDIO L/R) jacks on the DVD Receiver to the AUDIO OUTPUT (L/R) jacks on the VCR, LD player, etc using the audio cables.

Tip

Press FUNCTION on the remote control to select input to these jacks.
VIDEO appears on the Display Window.

Connections (Continued)

Antenna Connections

Connect the supplied FM/AM antenna for listening to the radio.

- Connect the AM Loop antenna to the AM LOOP connector.
- Connect the FM antenna to the FM 75 Ω COAXIAL connector.
- When you connect the supplied AM Loop antenna, connect the black cord (B) to the r^{h} terminal, and the white cord (A) to the other terminal.

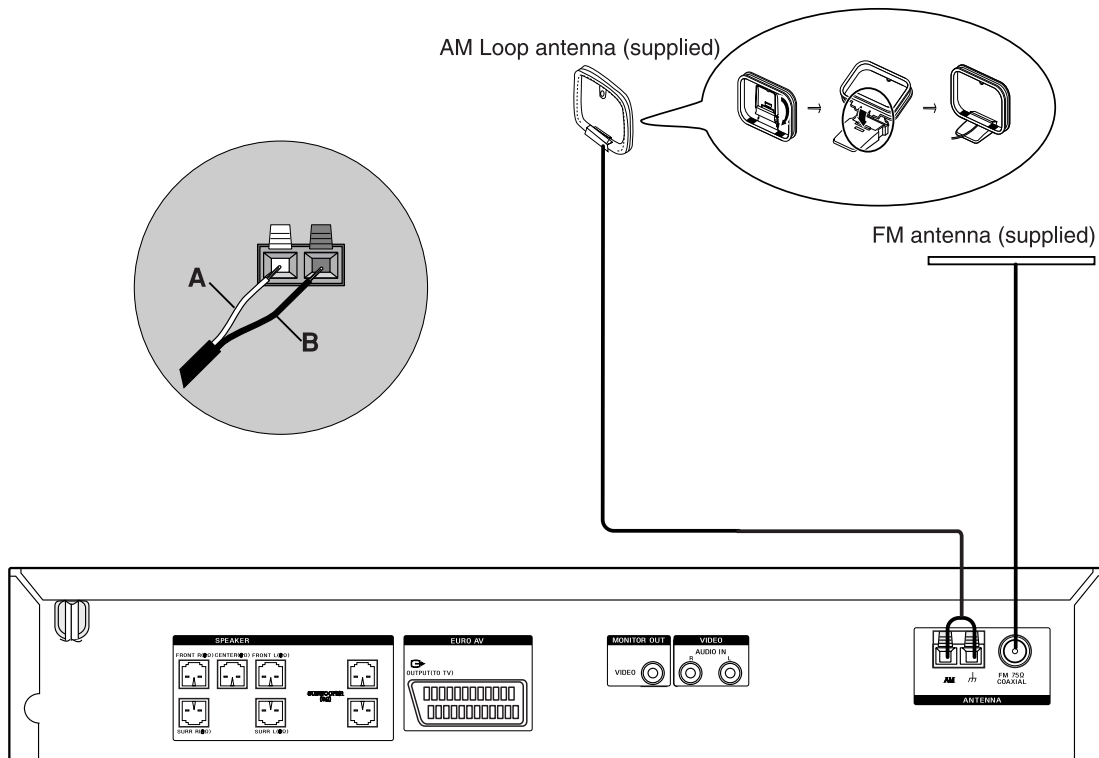

Notes

- To prevent noise pickup, keep the AM Loop antenna away from the DVD Receiver and other components.
- Be sure to fully extend the FM antenna.
- After connecting the FM antenna, keep it as horizontal as possible.

Tip

If you have poor FM reception, use a 75 Ω coaxial cable (not supplied) to connect the system to an outdoor FM antenna as shown below.

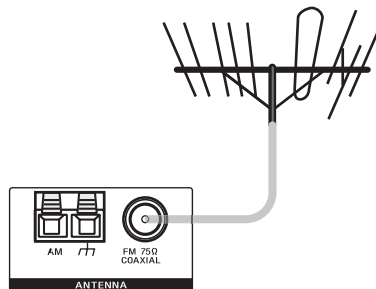

Connections (Continued)

Speaker System Connection

Connect the speakers using the supplied speaker cords.

To obtain the best possible surround sound, adjust the speaker parameters (volume, distance, etc.).

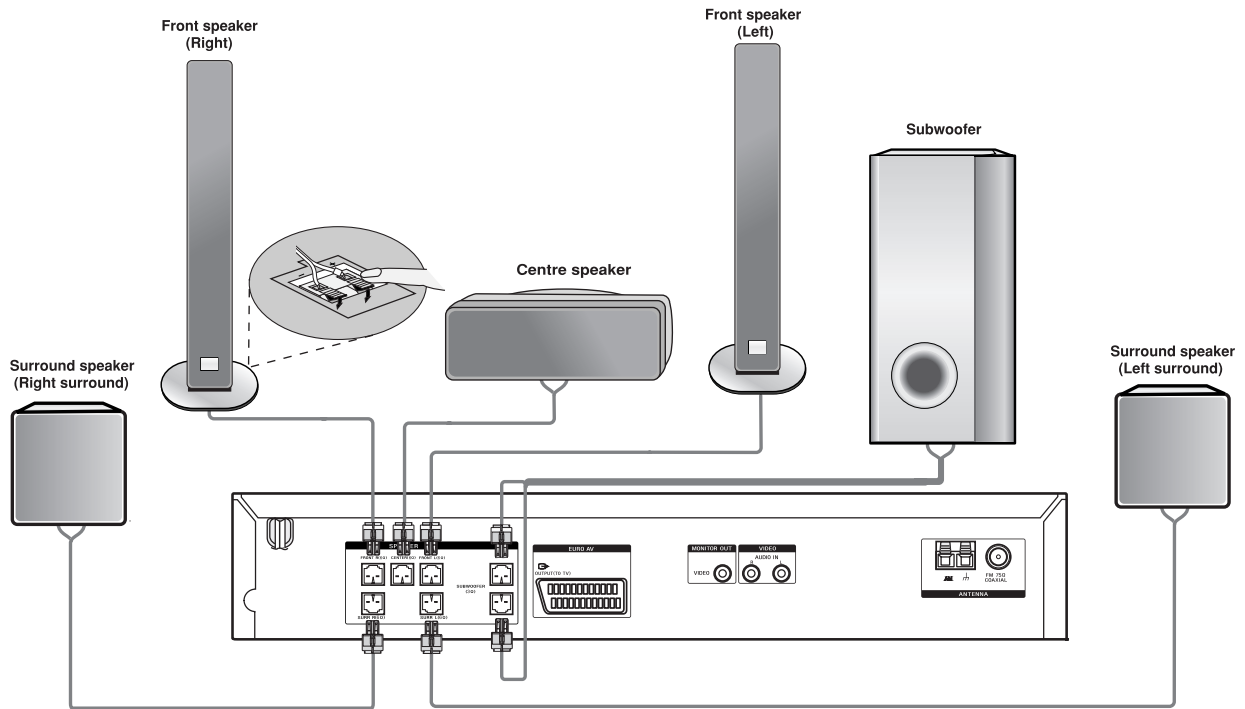

Notes

- Be sure to match the speaker cable to the appropriate terminal on the components: + to + and – to –. If the cables are reversed, the sound will be distorted and will lack base.
- If you use front speakers with low maximum input rating, adjust the volume carefully to avoid excessive output on the speakers.
- Do not disassemble the front covers of supplied speakers.
- Speaker stand is optional.

About Ferrite Core

Be sure to attach the ferrite core to the speaker cables (for connecting to this unit).

This ferrite core can reduce noises.

How to attach the ferrite core

- 1 Press the stopper [a] of the ferrite core to open.
- 2 Wind the Subwoofer cable once on the ferrite core. Wind the Center cable once on the ferrite core.
- 3 Pass the others straight on the other ferrite core.
- 4 Close the ferrite core unit it clicks.

Notes

- Take care not to pinch the speaker cables between the ferrite cores.
- Attach the ferrite core near the unit (Refer to the fig.3 and comment.).

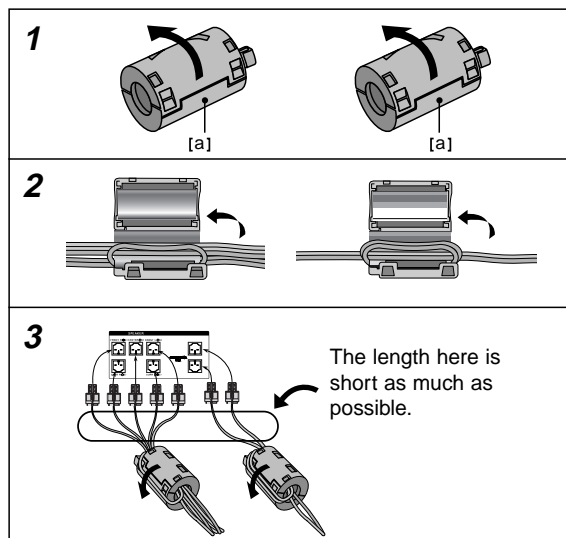

Connections (Continued)

Speaker Positioning

In the case of normal position use the 6 speakers (2 front speakers, centre speaker, 2 surround speakers and subwoofer).

- **Front speakers**

According to your listening position set up the speakers for equal distance. And by hearing position set up the interval between speakers to 45 degree.

- **Centre speaker**

The centre speakers and front speakers are ideally the same height. But normally place it above or below the television.

- **Surround speakers**

Place left and right behind the listening area. These speakers recreate sound motion and atmosphere required for surround sound playback. For best results, do not install the surround speakers too far behind the listening position and install them at or above the level of the listener's ears. It is also effective to direct the surround speakers towards a wall or ceiling to further disperse the sound.

In the case of a smaller room size, if the audience is near to the rear wall set the surround speakers opposite each other, and set the surround speakers above 60 - 90 cm than the listener's ears.

- **Subwoofer**

This can be placed in any front position.

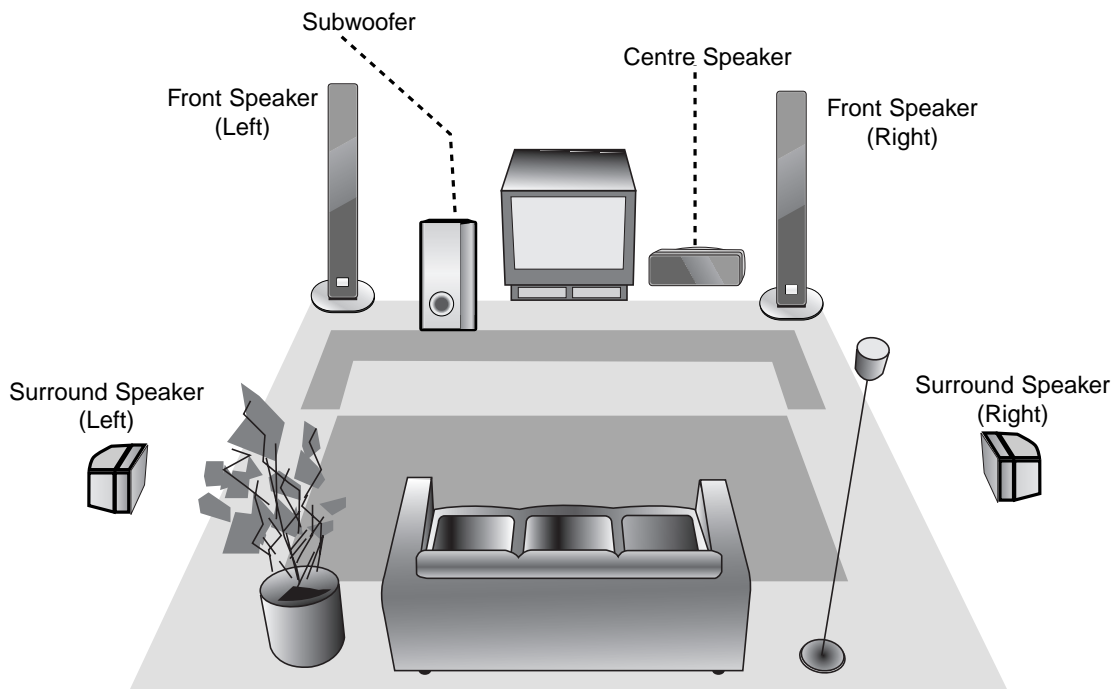

Speaker Positioning Example

To attach the foot pads

To prevent speaker vibration or movement while listening, attach the supplied foot pads to the speakers without Front speakers and Subwoofer, as shown.

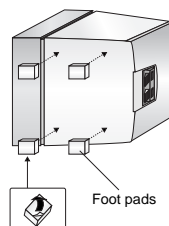

Selecting the Output/Input Source

Follow these guidelines to select and switch among the various DVD Receiver input and output sources:

- **CD/DVD**

- To view output from the DVD:**

- Press SONY TV DIRECT on the remote.
The "CD/DVD" appears in the Display Window.

- **TUNER FM/AM**

- To listen to AM/FM radio broadcasts:**

- Press TUNER/BAND to toggle between AM and FM radio. The selected frequency appears in the display window.

- **INPUT SELECT**

- To listen to an audio source connected to the AUDIO IN (L/R) jack of VIDEO:**

- Press FUNCTION on the remote control repeatedly. The "VIDEO" appears in the Display Window. Audio will come from an external source connected to the AUDIO IN (L/R) jacks of VIDEO (for rear panel).

- To listen to an audio source connected to the EURO AV OUTPUT (TO TV):**

- Press FUNCTION on the remote control repeatedly. The "TV" appears in the Display Window. Audio will come from an external source connected to the EURO AV OUTPUT (TO TV) (for rear panel).

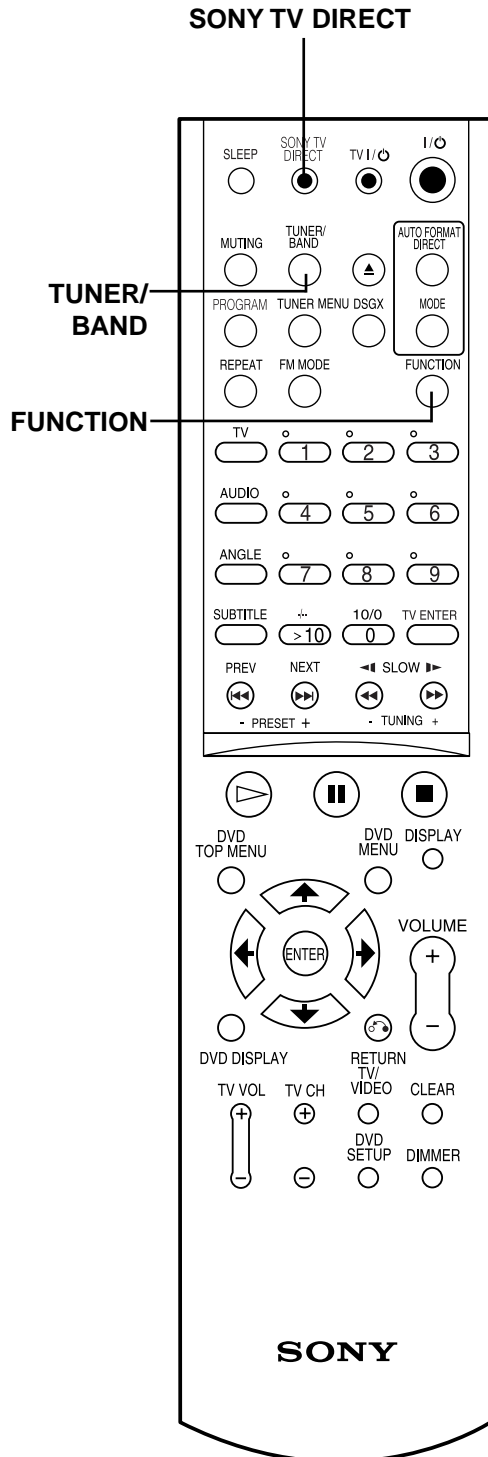

Before Operation

Mini Glossary for Audio Stream & Surround mode

DTS

Allows you to enjoy 5.1(or 6) discrete channels of high quality digital audio from DTS program sources such as discs, DVD and compact discs, etc.bearing the trademark. DTS Digital Surround delivers up to 6 channels of transparent audio(which means identical to the original masters) and results in exceptional clarity throughout a true 360 degree sound field. "DTS" is a trademark of Digital Treater Systems, Inc. Manufactured under license from Digital Treater Systems, Inc.

DOLBY DIGITAL

The Dolby Digital surround format lets you enjoy up to 5.1 channels of digital surround sound from a Dolby Digital program source. If you play DVDs with "  " mark, you can enjoy even better sound quality, greater spatial accuracy, and improved dynamic range.

DOLBY PRO LOGIC

Use this mode when playing movie or Dolby Digital 2 channel which carries the "  " mark. This mode provides the effect of being in a movie theatre or live concert house-an effect with an intensity which can only be obtained through DOLBY PRO LOGIC SURROUND. The effect of the front/back/left/right movement of the sound image, as well as the sense of fixed position in the sound image, is much clearer and more dynamic than before.

DOLBY PRO LOGIC II

Dolby Pro Logic II creates five full-bandwidth output channels from two-channel sources. This is done using an advanced, high-purity matrix surround decoder that extracts the spatial properties of the original recording without adding any new sounds or tonal colorations.

PLII MOVIE mode:

The Movie mode is for use with stereo television shows and all programs encoded in Dolby Surround. The result is enhanced soundfield directionality that approaches the quality of discrete 5.1-channel sound.

PLII MUSIC mode:

The Music mode is for use with any stereo music recordings.

A.F.D. AUTO

Software with multichannel surround audio signals is played according to the way it was recorded.

Notes

- This function is available during only playback mode.
- A.F.D. AUTO is not applicable when headphone is used.

Sound Mode

You can enjoy surround sound simply by selecting one of the pre-programmed sound fields according to the program you want to listen to.

A) By pressing MODE button

Each time you press **MODE** button, the sound mode is changed in the following order;

FLAT → ROCK → POP → JAZZ → CLASSIC → NEWS → FLAT ...

Tips

- FLAT: Linear frequency response.
- ROCK: Reproduces the acoustics of rock music.
- POP: Reproduces the acoustics of pop music.
- JAZZ: Reproduces the acoustics of a jazz club.
- CLASSIC: Reproduces the acoustics of orchestral music.
- NEWS: Reproduces the acoustics of TV news sound.

B) By pressing AUTO FORMAT DIRECT button

Each time you press **AUTO FORMAT DIRECT** button, the sound mode is changed in the following order;

A.F.D. AUTO → DOLBY PL → PLII MOVIE → PLII MUSIC → A.F.D. AUTO ...

(This function available 2-channel mode only)

Notes





- MP3 disc is not available.
- This function is available during only playback mode.
- Sound Mode is not applicable when headphone is used.

When DVD is inserted.

You can change the sound mode of DVD (Dolby Digital, DTS, PRO LOGIC, etc) by pressing the **AUDIO** button on the remote during playback.



Although the DVD contents differ from disc to disc, the following explains the basic operation when this feature is used.

Each time you press **AUDIO** button, the sound mode of DVD is changed as the following order;

 DIGITAL →  →  →  DIGITAL



For your reference

- **The DVD Receiver memorizes the last mode settings for each source individually.**
- **You can identify the encoding format of program software by looking at its packaging.**
 - Dolby Digital discs are labeled with the  logo.
 - Dolby Surround encoded programs are labeled with the  logo.
 - DTS Digital Surround discs are marked with the  .

Note

- Sound Mode is not applicable when headphone is used.

Before Operation (Continued)

General Explanation

This manual gives basic instructions for operating the DVD Receiver. Some DVDs require specific operation or allow only limited operation during playback. When this occurs, the symbol  appears on the TV screen, indicating that the operation is not permitted by the DVD Receiver or is not available on the disc.







On-Screen Display

General playback status can be displayed on the TV screen. Some items can be changed on the menu.

On-screen display operation

- 1** Press DVD DISPLAY during playback.
- 2** Press \uparrow/\downarrow to select an item.
The selected item will be highlighted.
- 3** Press \leftarrow/\rightarrow to change the setting of an item.
The number buttons can also be used for setting numbers (e.g., title number). For some functions, press ENTER to execute the setting.







Temporary Feedback Field Icons

	Repeat Title
	Repeat Chapter
	Repeat Track (non-PBC Video CDs, MP3, CD)
	Repeat All Tracks (non-PBC Video CDs, MP3, CD)
	Repeat Off
	Resume play from this point
	Action prohibited or not available





Notes

- Some discs may not provide all of the features on the on-screen display example shown below.
- If no button is pressed for 10 seconds, the on-screen display disappears.

DVD

Items	Function (Press \uparrow/\downarrow to select desired item)	Selection Method
Title Number	 1 / 3 Shows the current title number and total number of titles, and skips to the desired title number.	\leftarrow/\rightarrow , or Numbers, ENTER
Chapter Number	 1 / 12 Shows the current chapter number and total number of chapters, and skips to the desired chapter number.	\leftarrow/\rightarrow , \lll/\ggg or Numbers, ENTER
Time search	 0:20:09 Shows the elapsed playing time, and searches the point directly from the elapsed time.	Numbers, ENTER
Audio language and Digital Audio Output mode	 1 ENG □□□ 5.1 CH Shows the current audio soundtrack language, encoding method, and channel number, and changes the setting.	\leftarrow/\rightarrow , or AUDIO
Subtitle language	 OFF Shows the current subtitles language, and changes the setting.	\leftarrow/\rightarrow , or SUBTITLE
Angle	 1 / 1 Shows the current angle number and total number of angles, and changes the angle number.	\leftarrow/\rightarrow , or ANGLE
Sound	 AUTO Shows the current sound mode, and changes the setting.	AUTO FORMAT DIRECT

VCD2.0 VCD1.1

Items	Function (Press \uparrow/\downarrow to select desired item)	Selection Method
Track Number	 1 / 3 Shows the current track number, total number of tracks, PBC On mode or skips to the desired track number in the PBC Off mode	\leftarrow/\rightarrow , or Numbers, ENTER
Time	 0:20:09 Shows the elapsed playing time (Display only)	-
Audio Channel	 ST Shows the audio channel, and changes the audio channel.	\leftarrow/\rightarrow , or AUDIO
Sound	 AUTO Shows the current sound mode, and changes the setting.	AUTO FORMAT DIRECT

Before Operation (Continued)

Initial Settings

You can set your personal preferences on the DVD function mode.



Menu Language

Select a language for the Setup menu. This is the menu you see when you press DVD SETUP.



General Operation

- 1 Press DVD SETUP.**
The Setup menu appears.
- 2 Use \uparrow/\downarrow to select the desired option.**
The screen will show the current setting for the selected option, as well as alternate setting(s).
- 3 While the desired option is selected, press \rightarrow , then \uparrow/\downarrow to select the desired setting.**
- 4 Press ENTER to confirm your selection.**
Some options require additional steps.
- 5 Press DVD SETUP, RETURN, or \triangleright (PLAY) to exit the setup menu.**

Language

Disc Language **DVD**

Select a language for the disc's Menu, Audio, and Subtitle features.

Original : The original language set for the disc is selected.

Other : To select another language, use number buttons to enter the corresponding 4-digit number according to the language code list on page 34. If you enter the wrong language code, press CLEAR.



Note

Disc Language selection may not work for some DVDs.

TV Aspect **DVD**

4:3 Letterbox: Select when a standard 4:3 TV is connected. Displays pictures with masking bars above and below the picture.

4:3 Panscan: Select when a standard 4:3 TV is connected. Displays pictures cropped to fill your TV screen. Both sides of the picture are cut off.

16:9 Wide: Select when a 16:9 wide TV is connected.

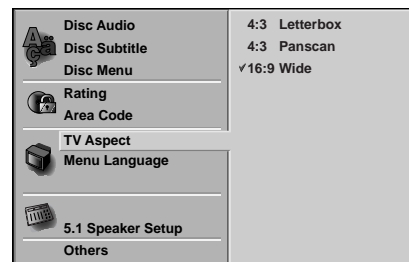

Before Operation (Continued)

Speaker Setup

5.1 Speaker Settings **DVD**

Select speaker settings, including volume balance and distance, or test the speaker settings.

Speaker settings are only active on the Analog Multi-Channel Output. (See "Speaker Setup", page 29.)

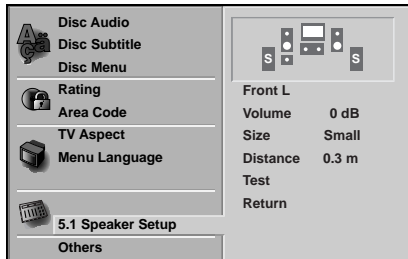

Others

The DRC and PBC settings can be changed.

- Press \uparrow/\downarrow to select the desired item and press ENTER. The setting of the selected item is changed between On and Off.

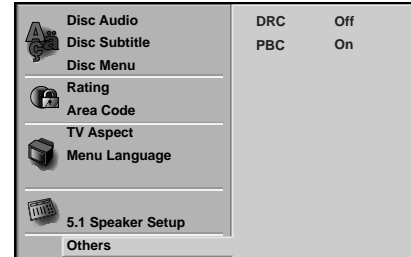

Dynamic Range Control (DRC)

With the DVD*¹ format, you can hear a program's soundtrack in the most accurate and realistic presentation possible, thanks to digital audio technology. However, you may wish to compress the dynamic range of the audio output (the difference between the loudest sounds and the quietest ones). Then, you may listen to a movie at a lower volume without losing clarity of sound. Set DRC to On for this effect.

*1: Dolby Digital only

Playback Control (PBC)

On: Video CDs with PBC are played according to the PBC.
Off: Video CDs with PBC are played the same way as Audio CDs.

Before Operation (Continued)

Parental Control

Rating **DVD**

Movies on DVDs may contain scenes not suitable for children. Therefore, discs may contain Parental Control information that applies to the complete disc or to certain scenes on the disc. These scenes are rated from 1 to 8, and alternatively, more suitable scenes are available for selection on some discs. Ratings are country dependent. The Parental Control feature allows you to prevent discs from being played by your children or to have certain discs played with alternative scenes.

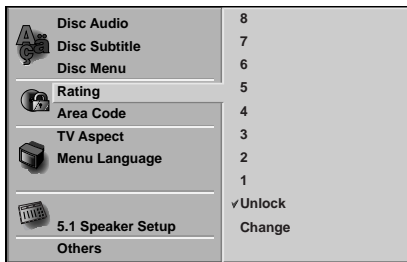

- 1** Select Rating on the setup menu using **▲/▼** buttons on the setup menu.
- 2** While Rating is selected, press **▶**.
- 3** When you have not entered a password yet. Enter a 4-digit password using the number buttons to create a personal 4-digit security password, then press ENTER. Enter the 4-digit password again and press ENTER to verify.
When you have already entered a password; Enter a 4-digit password using the number buttons to confirm the personal 4-digit security password, then press ENTER.

If you make a mistake before pressing ENTER, press CLEAR and enter 4-digit security password again.
- 4** Select a rating from 1 to 8 using **▲/▼** buttons. **One (1) has the least playback restrictions. Eight (8) has the most playback restrictions.**
Unlock: If you select Unlock, Parental Control is not active. The disc will play in full.
Ratings 1 to 8: Some discs contain scenes not suitable for children. If you set a rating for the DVD, all disc scenes with the same rating or lower will be played. Higher rated scenes will not be played unless an alternative scene is available on the disc. The alternative must have the same rating or a lower one. If no suitable alternative is found, playback will stop. You must enter the 4-digit password or change the rating level in order to play the disc.
- 5** Press ENTER to confirm your rating selection, then press DVD SETUP to exit the menu.

Area Code **DVD**

Enter the code of an area whose standards were used to rate the DVD video disc, referring to the list (See "Area Code List", page 35.).

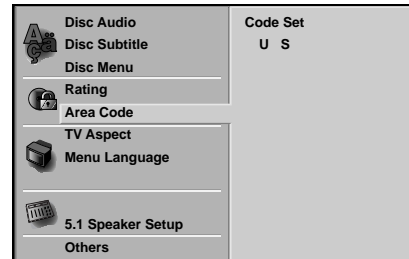

- 1** Select the Area Code option using the **▲/▼** buttons on the setup menu.
- 2** While Area Code is selected, press **▶**.
- 3** Follow step 3 of "Rating" on left.
- 4** Select the first character using the **▲/▼** buttons.
- 5** Press **▶** to shift to second character and select the second character using **▲/▼** buttons.
- 6** Press ENTER to confirm your Area Code selection, then press DVD SETUP to exit the menu.

Note

Confirmation of the 4-digit password is necessary when the password is changed (see Changing the 4-digit password below).

Changing the 4-digit password

- 1 Follow Steps 1-2 as shown above to the left (Rating).
- 2 Enter the old password, then press ENTER.
- 3 Select Change using **▲/▼** buttons then press ENTER.
- 4 Enter the new 4-digit password, then press ENTER.
- 5 Enter exactly the same password a second time and verify by pressing ENTER.
- 6 Press DVD SETUP to exit the menu.

If you forget your 4-digit password

If you forget your password, to clear the current password follow the procedure below.

- 1 Press DVD SETUP to display the setup menu.
- 2 Enter the 6-digit number "210499".
The 4-digit password is cleared.
- 3 Enter a new password as shown above to the left (Rating).

DVD and Video CD Operation

Playing a DVD and Video CD

Playback Setup **DVD** **VCD2.0** **VCD1.1**

- Turn on the TV and select the video input source connected to the DVD Receiver.
- Set the Output Source to CD/DVD as shown in Selecting the Output/Input Source on page 16.

1 Press **▲** to open the disc tray.

2 Place a disc on the tray, with the label facing up. When a double-sided DVD is inserted, make sure the side you want to play is facing down.

3 Press **▲** to close the tray. "READING" appears in the display window, and playback starts automatically. If playback does not start, press **▷** (PLAY).

In some cases, the disc menu might appear instead.

If a menu screen is displayed

A menu screen may appear automatically after loading a DVD.

DVD

Use **◀/▶**/**▲/▼** buttons to select the title/chapter you want to view, then press ENTER to start playback.

Press DVD TOP MENU or DVD MENU to return to the menu screen.

VCD2.0

- Use the number buttons to select the track you want to view. Press RETURN to return to the menu screen.
- Menu setting and the exact operating procedures for using the menu may differ depending on the disc. Follow the instructions on the each menu screen. You also may set PBC to Off under setup. See page 20.

Notes

- If Parental Control is set and the disc is not within the Rating settings (not authorized), the 4-digit password must be entered and/or the disc must be authorized (see Parental Control, on page 21).
- DVDs may have a Region Code.
- Your DVD Receiver will not play discs that have a Region Code different from your DVD Receiver. The Region Code for this DVD Receiver is 5 (five).
- Do not keep a fixed image displayed on the screen for a long time.

General Features

Note

Unless stated otherwise, all operations described use the remote control. Some features may also be available on the Setup menu.

Resume Function **DVD** **VCD2.0** **VCD1.1** **CD**

When you stop the disc, the player remembers the point where you pressed **■** (STOP) and "RESUME **■**" appears on the TV screen. Press **▷** (PLAY) and play will resume from this point.

Tip

To play from the beginning of the disc, press **■** twice, then press **▷** (PLAY).

Notes

- Depending on where you stopped the disc, the receiver may not resume playback from exactly the same point.
- The point where you stopped playing is cleared when:
 - Press **■** in the STOP mode.
 - Turn the power off.
 - Open the disc tray.

Selecting Another TITLE **DVD** 1/3

If a disc has more than one title, you can select another title as follows:

- Press DVD DISPLAY. Use **▲/▼** to select title icon, then press the appropriate number buttons (0-9), then use ENTER to select a title number.
- Press DVD DISPLAY, then use **◀/▶** to select a title number, then press ENTER.

Selecting Another CHAPTER/TRACK

DVD **VCD2.0** **VCD1.1** 1/12 1/3

If a title on a disc has more than one chapter or a disc has more than one track, you can move to another chapter/track as follows:

- Press PREV or NEXT briefly during playback to return to the beginning of the current chapter/track or to select the next chapter/track.
- Press PREV twice briefly to step back to the previous chapter/track.
- To go directly to any chapter during playback, press DVD DISPLAY. Use **▲/▼** to select chapter/track icon. Then, enter the chapter/track number with the number buttons (0-9) or use **◀/▶** to select chapter. Then, press ENTER.

Notes

- For one-digit numbers, press the number buttons (1-9) and wait that the operation is performed.
- For two-digit numbers, press the number buttons (0-9) in rapid succession.
- On a Video CD with PBC, you must set PBC to Off on the setup menu to use this function. See page 20.

Search **DVD** **VCD2.0** **VCD1.1**

- 1 Press **◀◀** or **▶▶** during playback. The DVD Receiver will now go into SEARCH mode.
- 2 Press **◀◀** or **▶▶** repeatedly to select the required speed: X2 **◀**, 1 **◀◀**, 2 **◀◀**, 3 **◀◀** (backward) or X2 **▶**, 1 **▶▶**, 2 **▶▶**, 3 **▶▶** (forward). With a Video CD, the Search speed changes: 1 **◀◀**, 2 **◀◀**, 3 **◀◀** (backward) or 1 **▶▶**, 2 **▶▶**, 3 **▶▶** (forward).
- 3 To return to playback, press **▷** (PLAY).

Still Picture **DVD** **VCD2.0** **VCD1.1**

- 1 Press **⏸** (PAUSE) during playback. The DVD Receiver will go into PAUSE mode.
- 2 To return to playback, press or **⏸** (PAUSE) again or **▷** (PLAY).

DVD and Video CD Operation (Continued)

General Features (Continued)

Slow Motion **DVD** **VCD2.0** **VCD1.1**

- 1 Press **II** (PAUSE) during playback.
The DVD Receiver will now go into PAUSE mode.
- 2 Press **SLOW** **◀** or **▶** during pause mode.
The DVD Receiver will enter SLOW mode.
- 3 Use **SLOW** **◀** or **▶** to select the required speed:
4 **◀**, 3 **◀**, 2 **◀** or 1 **◀** (backward), or 4 **▶**, 3 **▶**, 2 **▶** or 1 **▶** (forward).
- 4 To return to playback, press **▷** (PLAY).

Note

Slow motion playback in reverse is not applicable for Video CD.

Repeat **DVD** **VCD2.0** **VCD1.1**

DVD Video Discs - Repeat Chapter/Title/Off

- 1 Press **REPEAT** when playing a disc.
The Repeat icon appears on the TV screen.
- 2 Press **REPEAT** to select a desired repeat mode.



- CHAPT: repeats the current chapter.
- TITLE: repeats the current title on a disc.
- OFF: does not play repeatedly.

Video CDs - Repeat Track/All/Off

- 1 Press **REPEAT** when playing a disc.
The Repeat icon appears on the TV screen.
- 2 Press **REPEAT** to select a desired repeat mode.



- TRACK: repeats the current track
- ALL: repeats all the tracks on a disc.
- OFF: does not play repeatedly.

Notes

- On a Video CD with PBC, you must set PBC to Off on the setup menu to use the Repeat function. See page 20.
- When you press **PREV** twice or **NEXT** during Repeat mode to go to previous track or next track, repeat mode (Chapter repeat and Track repeat only) is canceled.

Time Search **DVD**

The Time Search function allows you to start playing at any chosen time on the disc.

- 1 Press **DVD DISPLAY** during playback. The on-screen display appears on the screen.

The Time Search box shows the elapsed playing time of the current disc.

- 2 Within 10 seconds, use **▲/▼** to select the Time Search icon in the on-screen display.

The “-:--:--” appears in the Time Search box.

- 3 Within 10 seconds, use the number buttons to enter the required start time. Enter hours, minutes and seconds from left to right in the box.

If you enter the wrong numbers, press **CLEAR** to remove the numbers you entered. Then enter the correct numbers.

- 4 Within 10 seconds, press **ENTER**.

Playback starts from the selected time on the disc. If you enter an invalid time, playback will continue from the current point.

DVD and Video CD Operation (Continued)

General Features (Continued)

Special DVD Features

Checking the contents of DVD Video discs: Menu

A DVD is divided into a lot of sections, which make up a picture or music feature. These sections are called "titles." When you play a DVD which contains several titles, you can select the title you want using DVD TOP MENU.

When you play DVDs that allow you to select items such as the language for the sound, select these items using DVD MENU.

- 1 Press DVD TOP MENU or DVD MENU.
The disc's menu appears on the TV screen.
The contents of the menu vary from disc to disc.
- 2 Press / / / or the number buttons to select the item you want to play or change.
- 3 Press ENTER.

Camera Angle 1/1

If the disc contains sequences recorded from different camera angles, the angle icon appears on the TV screen. You can then change the camera angle if you wish.

- Press ANGLE repeatedly during playback to select a desired angle.
The number of the current angle appears on the display.

Changing the Audio Language



Press AUDIO repeatedly during playback to hear a different audio language or audio track.

Changing the Audio Channel



Press AUDIO repeatedly during playback to hear a different audio channel (ST, LEFT or RIGHT).

Subtitle 1 ENG

Press SUBTITLE repeatedly during playback to see the different subtitle languages.

Note

If appears, the feature is not available on the disc.

Audio CD and MP3 Disc Operation

Playing an Audio CD and MP3

Disc **CD** **MP3**

The DVD Receiver can play MP3 formatted recordings on CD-ROM, CD-R or CD-RW discs.

Before playing MP3 disc, read the notes on MP3 files on right.

1 Insert a disc and close the tray.

Audio CD: Audio CD menu appears on the TV screen go to step 4.

MP3 disc: The MP3/JPEG select menu appears on the TV screen. Go to step 2

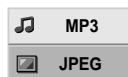

2 Use \uparrow/\downarrow to select the MP3 then press ENTER.

The MP3 disc Menu appears on the TV screen. Press RETURN to move to the MP3/JPEG select menu.

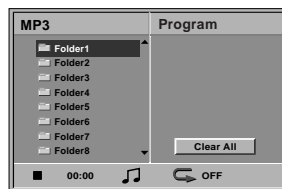

3 Use \uparrow/\downarrow to select a folder, and ENTER.

A list of files in the folder appears.

If a list of files contains another folder, repeat step 3 once more.

Tip

If you are in a file list and want to return to the Folder list, use the \uparrow/\downarrow to highlight \square and press ENTER to return to the previous menu screen.

4 Use \uparrow/\downarrow to select a track then press \triangleright (PLAY) or ENTER.

Playback starts.

During playback, the current track's elapsed playing time will appear in the display window and menu.

Playback will stop at the end of the disc.

Press DVD TOP MENU to move to the next page.

Press DVD MENU to move to the previous page.

Audio CD Menu

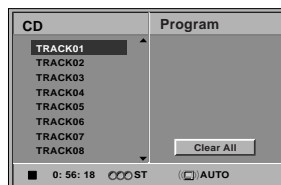

MP3 disc Menu

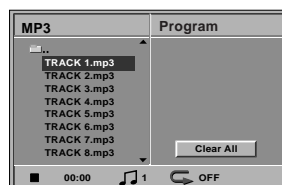

5 Press \blacksquare (STOP) to stop playback.

Notes on MP3 Files

About MP3

- An MP3 file is audio data compressed by using the MPEG1 audio layer-3 file-coding scheme. We call files that have the ".mp3" file extension "MP3 files".
- The DVD Receiver can not read an MP3 file that has a file extension other than ".mp3".

MP3 Disc compatibility with this DVD Receiver is limited as follows:

- Sampling Frequency : only at 44.1kHz
- Bit rate : within 32 - 320kbps
- CD-R physical format should be "ISO 9660"
- If you record MP3 files using the software which cannot create a FILE SYSTEM, it is impossible to playback MP3 files.
- A single session disc requires MP3 files in the first track. If there is no MP3 file in the 1st track, it cannot playback MP3 files. If you wish to playback MP3 files, format all the data in the disc or use a new one.
- File names should be named using 8 letters or less and must incorporate ".mp3" extension e.g. "*****.mp3".
- Do not use special letters such as "/ : * ? < > " etc.
- Total number of files on the disc should be less than 650.

This DVD Receiver requires discs/recordings to meet certain technical standards in order to achieve optimal playback quality. Pre-recorded DVDs are automatically set to these standards. There are many different types of recordable disc formats (including CD-R containing MP3 files). That require certain pre-existing conditions (see above) to insure compatible playback.

Customers should also note that permission is required in order to download MP3 files and music from the Internet. Our company has no right to grant such permission. Permission should always be sought from the copyright owner.

Audio CD and MP3 Disc Operation (Continued)

Pause **CD** **MP3**

- 1 Press **II** (PAUSE) during playback.
- 2 To return to playback, press **II** (PAUSE) again or press **▷** (PLAY).

Selecting Another Track **CD** **MP3**

If a disc has more than one track, you can move to another track as follows:

- Press **◀** or **▶** briefly during playback to go to the next track or to return to the beginning of the current track.
- Press **◀** twice briefly to step back to the previous track.
- On Audio CDs, to go directly to any track, enter the track number using the number buttons (0-9) during playback.

Notes

- For one-digit numbers, press the number buttons (1-9) and wait that the operation is performed.
- For two-digit numbers, press the number buttons (0-9) in rapid succession.

Search **CD** **MP3**

- 1 Press **◀** or **▶** during playback.
The DVD Receiver will now go into SEARCH mode.
- 2 Press **◀** or **▶** repeatedly to select the required speed: 1 **◀**, 2 **◀**, 3 **◀** (backward) or 1 **▶**, 2 **▶**, 3 **▶** (forward).
Search speed and direction are indicated on the menu screen.
- 3 To return to playback, press **▷** (PLAY).

Repeat **CD** **MP3**

- 1 Press REPEAT when playing a disc.
The Repeat icon appears on the TV screen.
- 2 Press REPEAT to select a desired repeat mode.



- TRACK: repeats the current track
- ALL: repeats all the tracks on a disc.
- OFF: does not play repeatedly.

Note

When you press **◀** twice or **▶** during Repeat mode to go to previous track or next track, repeat mode (Track repeat only) is canceled.

Changing the Audio Channel **CD**

Press AUDIO repeatedly during playback to hear a different audio channel (ST, LEFT, or RIGHT).

JPEG File Operation

Viewing JPEG Files on a Disc **JPEG**

This DVD Receiver can play discs with JPEG files. Before playing JPEG files, read the notes on JPEG Files on right.

- 1 Insert a disc and close the tray.**
The MP3/JPEG select menu appears on the TV screen.

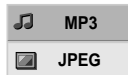

- 2 Use \uparrow/\downarrow to select the JPEG then press ENTER.**
The JPEG menu appears on the TV screen.



- 3 Use \uparrow/\downarrow to select a folder, and ENTER.**
A list of files in the folder appears.
Press RETURN to move to the MP3/JPEG select menu.

Tip

If you are in a file list and want to return to the Folder list, use the \uparrow/\downarrow buttons on the remote to highlight "⋮" and press ENTER to return to the previous menu screen.

- 4 Use \uparrow/\downarrow to select a file then press ENTER or \triangleright (PLAY).**
Viewing the file function starts.
While viewing a file, press RETURN to move to the previous menu (JPEG menu).
Press DVD TOP MENU to move to the next page.
Press DVD MENU to move to the previous page.

Note

JPEG file that does not play is skipped.

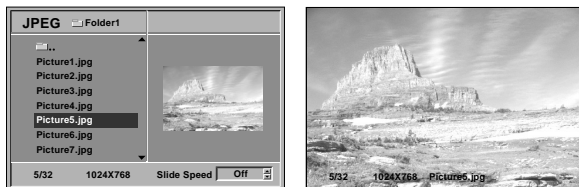

Tip

There are three viewing Slide Speed options: Fast, Normal, Slow, and Off. Use \leftarrow/\rightarrow to highlight the Slide Speed then use \uparrow/\downarrow to select the option you want to use, and press ENTER.

- 5 Press \blacksquare (STOP) to stop viewing.**
The JPEG menu appears.

Selecting another Files

Press \lll or \ggg once while viewing a picture to advance to the next file or to the previous file.

Still Picture

- Press $\|\|$ (PAUSE) during slide show.
The DVD Receiver will now go into PAUSE mode.
- To return to the slide show, press \triangleright (PLAY) or $\|\|$ (PAUSE) again.

To flip the picture

Press \uparrow/\downarrow while showing a picture to flip the picture horizontally or a vertically.

To rotate picture

Press \leftarrow/\rightarrow while showing a picture to rotate the picture clockwise or counter clockwise.

Notes on JPEG Files

- Depending upon the size and number of the JPEG files, it could take a long time for the DVD Receiver to read the disc's contents. If you don't see an on-screen display after several minutes, some of the files are too big — reduce the resolution of the JPEG files to less than 2 mega pixels and burn another disc.
- Total number of files and folders on the disc should be less than 650.
- Some disc may be incompatible due to different recording format or condition of disc.
- When you are using software to burn the jpeg files into the CD-R, ensure that all the selected files have the ".jpg" extensions when copying into the CD layout.
- If the files have ".jpe" or ".jpeg" extensions, please rename them as ".jpg" files.
- File names without ".jpg" extension will not be able to be read by this DVD Receiver, even though the files are shown as JPEG image files in windows explorer.

Programmed Playback with Audio CD and MP3 Disc

The Program function enables you to store your favorite tracks from any disc in the DVD Receiver memory.

Program can contain 30 tracks.

1 Press PROGRAM to enter the Program Edit mode.

The  mark will appear to the right of the word Program on the right side of the menu screen.

Note

Press PROGRAM to exit the Program Edit mode; the  mark will disappear.

2 Select a track, then press ENTER to place the selected track on the Program list.

3 Repeat step 2 to place additional tracks on the Program list.

Audio CD menu

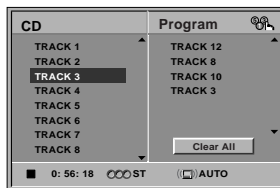

MP3 disc Menu

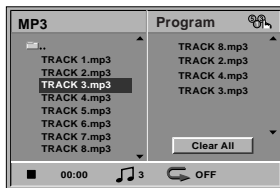

4 Press .

The programmed track you selected last is highlighted on the program list.

5 Press / to select the track you want to start playing.

Press DVD TOP MENU to move to the next page.
Press DVD MENU to move to the previous page.

6 Press (PLAY) or ENTER to start.

Playback begins in the order in which you programmed the tracks and "PGM" appears on the menu screen. Playback stops after all of the tracks on the Program list have played once.

7 To return normal playback from programmed playback, press PROGRAM to exit the Program Edit mode. Select a track of CD (or MP3) list and then press ENTER or (PLAY).

"PGM" indicator disappears in the display window.

Programmed Playback with Video CD

Note

On a Video CD with PBC, you must set PBC to Off on the setup menu to use the Program function. See page 20.

1 Insert Video CD and close the tray.

2 Press PROGRAM.

The VCD Program menu will appear.

Note

Press RETURN, PROGRAM or  (PLAY) to exit the Program menu.

3 Follow steps 2-6 of "Programmed Playback with Audio CD and MP3 disc" on left.

"PROGRAM" appears on the TV screen.

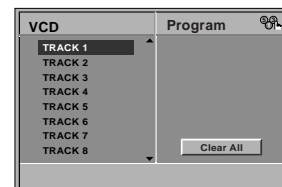

4 To return normal playback from programmed playback, press PROGRAM.

"PROGRAM" disappears on the TV screen.

Repeat Programmed Tracks

1 Press REPEAT when playing the programmed tracks.

The Repeat icon appears on the TV screen.

2 Press REPEAT to select a desired repeat mode.



- TRACK: repeats the current track
- ALL: repeats all tracks on the program list.
- OFF: does not play repeatedly.

Erasing a Track from Program List

1 Press PROGRAM during playback (Audio CD and MP3 disc only) or stop to enter the Program Edit mode.

The  mark will appear.

2 Press to move to the Program list.

3 Use / to select the track that you wish to erase from the Program list.

4 Press CLEAR.

The track will be erased from the Program list.

Erasing the whole Program List

1 Follow steps 1-2 of "Erasing a Track from Program List" as above.

2 Use / to select "Clear All", then press ENTER. The complete Program for the disc will be erased

Notes

- The programs are cleared when the power is turn off.
- The programs are cleared when the disc is removed.
- The programs are cleared when another function mode (VIDEO, FM, AM etc.,) is selected.

Speaker Setup

You can set your personal preferences on the DVD function mode.

Adjust the following settings for the built-in 5.1 channel surround decoder.

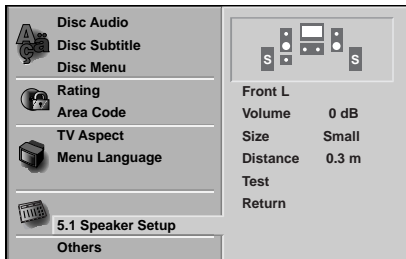

- 1 Press DVD SETUP.**
The Setup menu appears.
- 2 Select "5.1 Speaker Setup" using the \uparrow/\downarrow buttons on the setup menu.**
- 3 While "5.1 Speaker Setup" is selected, press \rightarrow button.**
- 4 Press \rightarrow buttons to select the desired speaker.**
- 5 Adjust options by using $\uparrow/\downarrow/\leftarrow/\rightarrow$ buttons.**

Speaker selection

Select a speaker that you want to adjust. ((Front speaker (Left), Front speaker (Right), Center Speaker, Surround speaker (Left), Surround speaker (Right), or Subwoofer))

Note

Certain speaker settings are prohibited by the Dolby Digital licensing agreement.

Volume

Press \leftarrow/\rightarrow to adjust the output level of the selected speaker. (-6dB ~ 6dB)

Size

Since the speaker settings are fixed, you cannot change the settings.

- Subwoofer's size is fixed "Large" and the other speaker's size are fixed "Small".

Distance

If you connected speakers to your DVD Receiver, setting the Distance lets the speakers (except subwoofer) know how far the sound has to travel to reach your set listening point. This allows the sound from each speaker to reach the listener at the same time.

Note

You can not set the distance of subwoofer speaker.

Test

Press ENTER to test the signals of each speaker. Adjust the volume to match the volume of test signals memorized in the system.

- Front Left (L) \rightarrow Center \rightarrow Front Right (R) \rightarrow Surround Right (R) \rightarrow Surround Left (L) \rightarrow Subwoofer

You can stop the test using \uparrow/\downarrow .

Return

Press ENTER to return to the previous menu.

Additional Information

Sleep Timer Setting

You can set the DVD Receiver to turn off automatically at a specified time.

- 1 Press SLEEP to set the desired sleep time.**
The SLEEP indicator and sleep time appears in the display window.
- 2 Each time you press SLEEP the setting changes in the following order.**
SLEEP 90 → 80 → 70 → 60 → 50 → 40 → 30 → 20 → 10 → OFF

Note

- **You can check the time remaining before the DVD Receiver turns off.**
Press SLEEP. The remaining time appears in the Display Window.

Viewing the Playing Time and Remaining Time in the Front Panel Display

Display

You can check the disc information, such as the remaining time, total number of titles in a DVD, or tracks in a CD, VIDEO CD or MP3, using the front panel display.

Press DISPLAY on the remote.

Each time you press DISPLAY while playing the disc, the display changes.

Notes

- Depending on the type of disc being played and the playing mode, the disc information may not be displayed.
- This function is available during only playback mode.

Tips

- When playing VIDEO CDs with PBC functions, only the playing time of the scene is displayed.
- The playing time and remaining time of the current chapter, title, track, scene, or disc will also appear on your TV screen.

Dimmer

This function will change the brightness of the display window on the front panel during in power-on status.

Press the DIMMER repeatedly.

Muting

Press MUTING to mute your unit.

You can mute your unit in order, for example, to answer the telephone, "MUTING ON" indicator in the Display Window. To exit mute mode, press MUTING again.

Using Headphone Jack

Connect a stereo headphone plug (ϕ 3.5mm) into the **PHONES connector**.

The speakers are automatically disconnected when you plug in a headphone (not supplied).

Volume Control

You can adjust the volume by pressing VOLUME (-/+) repeatedly.

Using the Sound Effect

This system provides you with sound effect, simply by pressing a button. Choose sound to suit your needs.

Press DSGX on the remote.

The sound effect is activate.

● **DSGX**

With DSGX on, bass frequencies are effectively reinforced.

To turn off the sound effect

Press DSGX on the remote again.

Notes

- When you connect headphones to the system, the DSGX function does not work.
- This function is available during only playback mode.

Radio Operation

Presetting the Radio stations

You can preset 30 stations for FM and AM (MW). Before tuning, make sure that you have turned down the volume.

1 Press **TUNER/BAND** on the remote control until **FM** or **AM (MW)** appears in the display window.

2 And then every time you press **TUNER/BAND**, **FM** and **AM (MW)** changes alternately.

3 Press and hold **TUNING -** or **+** on the remote control for about two seconds until the frequency indication starts to change, then release.

Scanning stops when the DVD/CD Receiver tunes in a station. "TUNED" and "ST" (for stereo program) appear in the Display Window.

4 Press **TUNER MENU** on the remote control. A preset number will flash in the Display Window.

5 Press **TUNING -** or **+** on the remote control to select the preset number you want.

6 Press **TUNER MENU** on the remote control again.

The station is stored.

7 Repeat steps 3 to 6 to store other stations.

To tune in a station with a weak signal

Press **TUNING -** or **+** repeatedly in step 3 to tune in the station manually.

To clear all the stored stations

Press and hold **TUNER MENU** for about two seconds and "CLEAR ALL" is appeared in the display window and then press **TUNER MENU** again, the stations are cleared.

- If you have accidentally entered into the "CLEAR ALL" mode and you do not wish to clear the memory, do not press any key. After a few seconds, the "CLEAR ALL" display will go off by itself and change to normal mode.

Note

If all stations have already been entered, the **FULL** message will appear in the display window for a moment and then a preset number will flash. To change the preset number, follow the steps 5-6 as above.

Listening to the Radio

Preset radio stations in the DVD Receiver's memory first (see "Presetting radio stations" on the left).

1 Press **TUNER/BAND** until **AM (MW)** or **FM** appears in the Display Window.

The last received station is tuned in.

2 Press **PRESET +/-** repeatedly to select the preset station you want.

Each time you press the button, the DVD receiver tunes in one preset station at a time.

3 Adjust the volume by pressing **VOLUME +** or **-** repeatedly.

To turn off the radio

Press **I / ⏻** to turn the DVD Receiver off or select another function mode (CD/DVD, VIDEO or TV).

To listen to non-preset radio stations

- Use manual or automatic tuning in step 2.
- For manual tuning, press **TUNING -** or **+** on the remote control repeatedly.
- For automatic tuning, press and hold **TUNING -** or **+** for about two seconds on the remote control.

To select a preset radio station directly

You can use the number buttons on the remote control to select a preset radio station directly.

For example, to listen to preset station 4, press 4 on the remote control. To listen to preset station 19, press 1 then 9 (within 3 seconds).

For your reference

● If an FM program is noisy

Press **FM MODE** on the remote control so that "ST" disappears in the display window. There will be no stereo effect, but the reception will improve. Press **FM MODE** again to restore the stereo effect.

● To improve reception

Reorient the supplied antennas.

Controlling the TV with the Supplied Remote

You can control the sound level, input source, and power switch of your TV with the supplied remote.

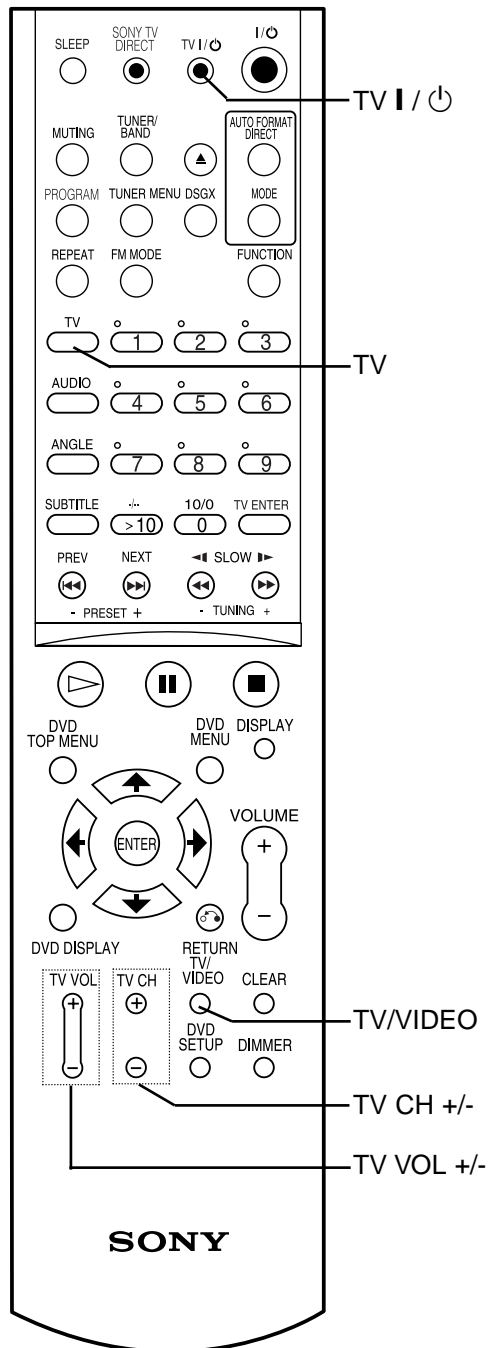

Controlling the TV

You can control your TV using the buttons below.

By pressing	You can
TV I / ⏻	Turn the TV on or off.
TV/VIDEO	Switch the TV's input source between the TV and other input sources.
TV CH +/-	Scans up or down through memorized channels.
TV VOL +/-	Adjust the volume of the TV.

Using the number buttons for controlling the TV

When you set the remote to the TV mode, you can use the number buttons for controlling the TV.

Press the TV buttons

The TV button turns red and the remote is set to the TV mode. You can select the TV channels by using the number buttons.

>10 is for selecting the channel number greater than 10. To cancel the TV mode, press the TV button again.

Notes

- Before adjusting the TV, press TV.
- The TV button turns off when you do not operate the remote for 10 seconds.
- Depending on the TV, you may not be able to control your TV or to use some of the buttons above.

Tip

Depending on the TV manufacture, the following method works. For double-digit number, press -/-- first and then number. (For example, for channel 25, press -/--, then 2 and 5.)

Using the SONY TV DIRECT Function

SONY TV DIRECT allows you to turn on your SONY TV and this system, change the system mode to "CD/DVD," and then switch the TV's input source you set with one button push.

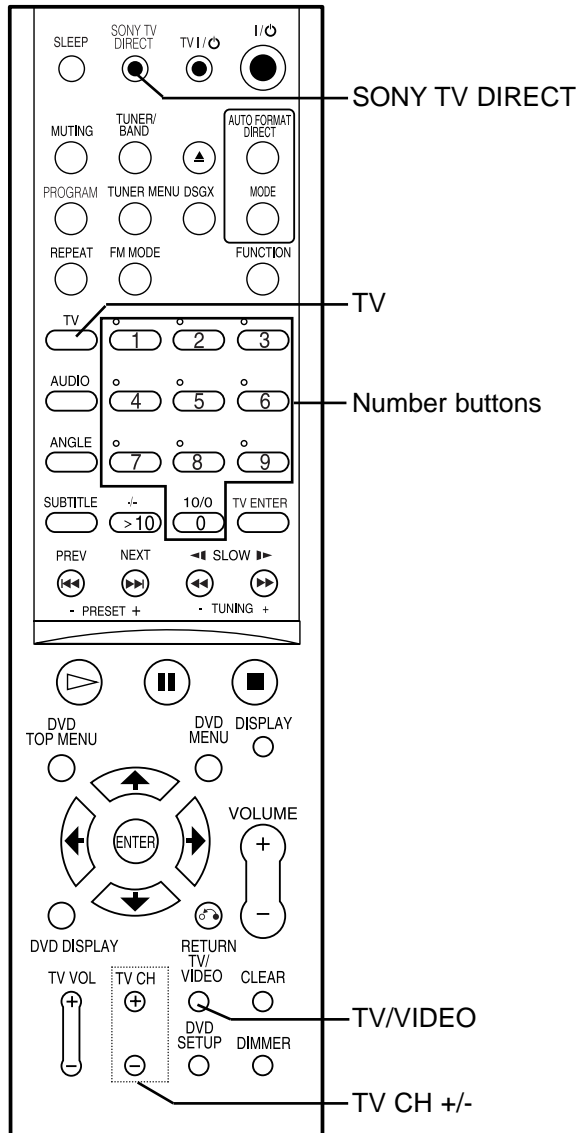

Preparation

Register the TV's input source connected to this system.

- 1 Press and hold TV/VIDEO while entering the code for the TV's input source to connect this system (see table below) using the number buttons.**

TV's input source is selected

If you successfully set the TV's input source code, the TV button flashes twice slowly. If the setting is unsuccessful, the TV button flashes five times quickly.

By pressing Number	TV's input source
TV/VIDEO 0	No input source (Default)
1	VIDEO1
2	VIDEO2
3	VIDEO3
4	VIDEO4
5	VIDEO5
6	VIDEO6
7	COMPONENT 1 INPUT
8	COMPONENT 2 INPUT

- 2 Press and hold TV CH + while entering the code for transmit time (see table below) using the number buttons.**

The transmit time from the remote is selected.

If you successfully set the transmit time code, the TV button flashes twice slowly. If the setting is unsuccessful, the TV button flashes five times quickly.

By pressing Number	Transmit time
TV CH + 1	0.5 (Default)
2	1
3	1.5
4	2
5	2.5
6	3
7	3.5
8	4

Operation

Point the remote to the direction of TV and this system, then press SONY TV DIRECT once. While transmitting the code from the remote, the TV button flashes.

Notes

- The function is only for SONY TV series.
- If this function does not work, change the transmit time. The transmit time varies depending on the TV.
- If distance between TV and this system is too far, this function may not work. Install the system near the TV.
- Keep the remote pointed in the direction of the TV and this system while the TV button is flashing.

Language Code List

Enter the appropriate code number for the initial settings "Disc Audio", "Disc Subtitle" and/or "Disc Menu"
(See page 19).

Code	Language	Code	Language	Code	Language	Code	Language
6566	Abkhazian	7074	Fiji	7678	Lingala	8373	Singhalese
6565	Afar	7073	Finnish	7684	Lithuanian	8375	Slovak
6570	Afrikaans	7082	French	7775	Macedonian	8376	Slovenian
8381	Albanian	7089	Frisian	7771	Malagasy	8379	Somali
6577	Ameharic	7176	Galician	7783	Malay	6983	Spanish
6582	Arabic	7565	Georgian	7776	Malayalam	8385	Sudanese
7289	Armenian	6869	German	7784	Maltese	8387	Swahili
6583	Assamese	6976	Greek	7773	Maori	8386	Swedish
6588	Aymara	7576	Greenlandic	7782	Marathi	8476	Tagalog
6590	Azerbaijani	7178	Guarani	7779	Moldavian	8471	Tajik
6665	Bashkir	7185	Gujarati	7778	Mongolian	8465	Tamil
6985	Basque	7265	Hausa	7865	Nauru	8484	Tatar
6678	Bengali; Bangla	7387	Hebrew	7869	Nepali	8469	Telugu
6890	Bhutani	7273	Hindi	7879	Norwegian	8472	Thai
6672	Bihari	7285	Hungarian	7982	Oriya	6679	Tibetan
6682	Breton	7383	Icelandic	8065	Panjabi	8473	Tigrinya
6671	Bulgarian	7378	Indonesian	8083	Pashto, Pushto	8479	Tonga
7789	Burmese	7365	Interlingua	7065	Persian	8482	Turkish
6669	Byelorussian	7165	Irish	8076	Polish	8475	Turkmen
7577	Cambodian	7384	Italian	8084	Portuguese	8487	Twi
6765	Catalan	7465	Japanese	8185	Quechua	8575	Ukrainian
9072	Chinese	7487	Javanese	8277	Rhaeto-Romance	8582	Urdu
6779	Corsican	7578	Kannada	8279	Rumanian	8590	Uzbek
7282	Croatian	7583	Kashmiri	8285	Russian	8673	Vietnamese
6783	Czech	7575	Kazakh	8377	Samoan	8679	Volapük
6865	Danish	7589	Kirghiz	8365	Sanskrit	6789	Welsh
7876	Dutch	7579	Korean	7168	Scots Gaelic	8779	Wolof
6978	English	7585	Kurdish	8382	Serbian	8872	Xhosa
6979	Esperanto	7679	Laothian	8372	Serbo-Croatian	7473	Yiddish
6984	Estonian	7665	Latin	8378	Shona	8979	Yoruba
7079	Faroese	7686	Latvian, Lettish	8368	Sindhi	9085	Zulu

Area Code List

Enter the appropriate code number for the initial setting "Area Code" (See page 21).

Code	Area	Code	Area	Code	Area	Code	Area
AD	Andorra	ER	Eritrea	LC	Saint Lucia	SC	Seychelles
AE	United Arab Emirates	ES	Spain	LI	Liechtenstein	SD	Sudan
AF	Afghanistan	ET	Ethiopia	LK	Sri Lanka	SE	Sweden
AG	Antigua and Barbuda	FI	Finland	LR	Liberia	SG	Singapore
AI	Anguilla	FJ	Fiji	LS	Lesotho	SH	Saint Helena
AL	Albania	FK	Falkland Islands	LT	Lithuania	SI	Slovenia
AM	Armenia	FM	Micronesia	LU	Luxembourg	SJ	Svalbard and Jan Mayen Islands
AN	Netherlands Antilles	FO	Faroe Islands	LV	Latvia	SK	Slovak Republic
AO	Angola	FR	France	LY	Libya	SL	Sierra Leone
AQ	Antarctica	FX	France (European Territory)	MA	Morocco	SM	San Marino
AR	Argentina	GA	Gabon	MC	Monaco	SN	Senegal
AS	American Samoa	GB	Great Britain	MD	Moldavia	SO	Somalia
AT	Austria	GD	Grenada	MG	Madagascar	SR	Suriname
AU	Australia	GE	Georgia	MH	Marshall Islands	ST	Saint Tome and Principe
AW	Aruba	GF	French Guyana	MK	Macedonia	SU	Former USSR
AZ	Azerbaijan	GH	Ghana	ML	Mali	SV	El Salvador
BA	Bosnia-Herzegovina	GI	Gibraltar	MM	Myanmar	SY	Syria
BB	Barbados	GL	Greenland	MN	Mongolia	SZ	Swaziland
BD	Bangladesh	GM	Gambia	MO	Macau	TC	Turks and Caicos Islands
BE	Belgium	GN	Guinea	MP	Northern Mariana Islands	TD	Chad
BF	Burkina Faso	GP	Guadeloupe (French)	MQ	Martinique (French)	TF	French Southern Territories
BG	Bulgaria	GQ	Equatorial Guinea	MR	Mauritania	TG	Togo
BH	Bahrain	GR	Greece	MS	Montserrat	TH	Thailand
BI	Burundi	GS	S. Georgia & S. Sandwich Isls.	MT	Malta	TJ	Tadjikistan
BJ	Benin	GT	Guatemala	MU	Mauritius	TK	Tokelau
BM	Bermuda	GU	Guam (USA)	MV	Maldives	TM	Turkmenistan
BN	Brunei Darussalam	GW	Guinea Bissau	MW	Malawi	TN	Tunisia
BO	Bolivia	GY	Guyana	MX	Mexico	TO	Tonga
BR	Brazil	HK	Hong Kong	MY	Malaysia	TP	East Timor
BS	Bahamas	HM	Heard and McDonald Islands	MZ	Mozambique	TR	Turkey
BT	Bhutan	HN	Honduras	NA	Namibia	TT	Trinidad and Tobago
BV	Bouvet Island	HR	Croatia	NC	New Caledonia (French)	TV	Tuvalu
BW	Botswana	HT	Haiti	NE	Niger	TW	Taiwan
BY	Belarus	HU	Hungary	NF	Norfolk Island	TZ	Tanzania
BZ	Belize	ID	Indonesia	NG	Nigeria	UA	Ukraine
CA	Canada	IE	Ireland	NI	Nicaragua	UG	Uganda
CC	Cocos (Keeling) Islands	IL	Israel	NL	Netherlands	UK	United Kingdom
CF	Central African Republic	IN	India	NO	Norway	UM	USA Minor Outlying Islands
CG	Congo	IO	British Indian Ocean Territory	NP	Nepal	US	United States
CH	Switzerland	IQ	Iraq	NR	Nauru	UY	Uruguay
CI	Ivory Coast	IR	Iran	NU	Niue	UZ	Uzbekistan
CK	Cook Islands	IS	Iceland	NZ	New Zealand	VA	Vatican City State
CL	Chile	IT	Italy	OM	Oman	VC	Saint Vincent & Grenadines
CM	Cameroon	JM	Jamaica	PA	Panama	VE	Venezuela
CN	China	JO	Jordan	PE	Peru	VG	Virgin Islands (British)
CO	Colombia	JP	Japan	PF	Polynesia (French)	VI	Virgin Islands (USA)
CR	Costa Rica	KE	Kenya	PG	Papua New Guinea	VN	Vietnam
CS	Former Czechoslovakia	KG	Kyrgyzstan	PH	Philippines	VU	Vanuatu
CU	Cuba	KH	Cambodia6	PK	Pakistan	WF	Wallis and Futuna Islands
CV	Cape Verde	KI	Kiribati	PL	Poland	WS	Samoa
CX	Christmas Island	KM	Comoros	PM	Saint Pierre and Miquelon	YE	Yemen
CY	Cyprus	KN	Saint Kitts & Nevis Anguilla	PN	Pitcairn Island	YT	Mayotte
CZ	Czech Republic	KP	North Korea	PR	Puerto Rico	YU	Yugoslavia
DE	Germany	KR	South Korea	PT	Portugal	ZA	South Africa
DJ	Djibouti	KW	Kuwait	PW	Palau	ZM	Zambia
DK	Denmark	KY	Cayman Islands	PY	Paraguay	ZR	Zaire
DM	Dominica	KZ	Kazakhstan	QA	Qatar	ZW	Zimbabwe
DO	Dominican Republic	LA	Laos	RE	Reunion (French)		
DZ	Algeria	LB	Lebanon	RO	Romania		
EC	Ecuador			RU	Russian Federation		
EE	Estonia			RW	Rwanda		
EG	Egypt			SA	Saudi Arabia		
EH	Western Sahara			SB	Solomon Islands		

Troubleshooting

Check the following guide for the possible cause of a problem before contacting service.

Symptom	Cause	Correction
No power.	<ul style="list-style-type: none"> The power cord is disconnected. 	<ul style="list-style-type: none"> Plug the power cord securely into the wall outlet.
The power is on, but the DVD Receiver does not work.	<ul style="list-style-type: none"> No disc is inserted. 	<ul style="list-style-type: none"> Insert a disc. (Check that the DVD or, audio CD indicator in the DVD display is lit.)
No picture.	<ul style="list-style-type: none"> The TV is not set to receive DVD signal output. 	<ul style="list-style-type: none"> Select the appropriate video input mode on the TV so the picture from the DVD/ CD receiver appears on the TV screen.
	<ul style="list-style-type: none"> The video cable is not connected securely. 	<ul style="list-style-type: none"> Connect the video cable into the jacks securely.
	<ul style="list-style-type: none"> The connected TV power is turned off. 	<ul style="list-style-type: none"> Turn on the TV.
There is no sound or only a very low-level sound is heard.	<ul style="list-style-type: none"> The equipment connected with the audio cable is not set to receive DVD signal output. 	<ul style="list-style-type: none"> Select the correct input mode of the audio receiver so you can hear the sound from the DVD Receiver.
	<ul style="list-style-type: none"> The audio cables are not connected securely. 	<ul style="list-style-type: none"> Connect the audio cable into the jacks securely.
	<ul style="list-style-type: none"> The power of the equipment connected with the audio cable is turned off. 	<ul style="list-style-type: none"> Turn on the equipment connected with the audio cable.
	<ul style="list-style-type: none"> The audio connecting cable is damaged. 	<ul style="list-style-type: none"> Replace it with new one.
The playback picture is poor.	<ul style="list-style-type: none"> The disc is dirty. 	<ul style="list-style-type: none"> Clean the disc.
The DVD Receiver does not start playback.	<ul style="list-style-type: none"> No disc is inserted. 	<ul style="list-style-type: none"> Insert a disc. (Check that the DVD, or audio CD indicator in the DVD display is lit.)
	<ul style="list-style-type: none"> An unplayable disc is inserted. 	<ul style="list-style-type: none"> Insert a playable disc. (Check the disc type, colour system and Regional code.)
	<ul style="list-style-type: none"> The disc is placed upside down. 	<ul style="list-style-type: none"> Place the disc with the playback side down.
	<ul style="list-style-type: none"> The disc is not placed within the guide. 	<ul style="list-style-type: none"> Place the disc on the disc tray correctly inside the guide.
	<ul style="list-style-type: none"> The disc is dirty. 	<ul style="list-style-type: none"> Clean the disc.
	<ul style="list-style-type: none"> A menu is on the TV screen. 	<ul style="list-style-type: none"> Press the DVD SETUP button to turn off the menu screen.
	<ul style="list-style-type: none"> The Rating level is set. 	<ul style="list-style-type: none"> Cancel the Rating function or change the rating level.
Loud hum or noise is heard.	<ul style="list-style-type: none"> The plugs and jacks are dirty. 	<ul style="list-style-type: none"> Wipe them with a cloth slightly moistened with alcohol.
	<ul style="list-style-type: none"> The disc is dirty. 	<ul style="list-style-type: none"> Clean the disc.
	<ul style="list-style-type: none"> The speakers and components are connected poorly. 	<ul style="list-style-type: none"> Connect the speakers and components securely.
	<ul style="list-style-type: none"> The DVD Receiver is located too close to the TV. 	<ul style="list-style-type: none"> Move your TV away from the audio components.

Troubleshooting (Continued)

Symptom	Cause	Correction
Radio stations cannot be tuned in.	<ul style="list-style-type: none"> The antenna is positioned or connected poorly. 	<ul style="list-style-type: none"> Connect the antenna securely. Adjust the antennas and connect an external antenna if necessary.
	<ul style="list-style-type: none"> The signal strength of the stations is too weak (when tuning in with automatic tuning). 	<ul style="list-style-type: none"> Tune in the station manually.
	<ul style="list-style-type: none"> No stations have been preset or preset stations have been cleared (when tuning by scanning preset stations). 	<ul style="list-style-type: none"> Preset the stations (page 31).
The remote control does not work properly.	<ul style="list-style-type: none"> The remote control is not pointed at the remote sensor of the DVD Receiver. 	<ul style="list-style-type: none"> Point the remote control at the remote sensor of the DVD Receiver.
	<ul style="list-style-type: none"> The remote control is too far from the DVD Receiver. 	<ul style="list-style-type: none"> Use the remote control within about 20 ft (6 m).
	<ul style="list-style-type: none"> There is an obstacle in the path of the remote control and the DVD/CD receiver. 	<ul style="list-style-type: none"> Remove the obstacle.
	<ul style="list-style-type: none"> The batteries in the remote control are flat. 	<ul style="list-style-type: none"> Replace the batteries with new ones.
The sound mode or Pro Logic II mode cannot be changed.	<ul style="list-style-type: none"> The system cannot change while playing a MP3 disc. 	<ul style="list-style-type: none"> Insert such a CD disc.
The front panel display is too dim.	<ul style="list-style-type: none"> Nothing is displayed on the front panel display. 	<ul style="list-style-type: none"> Press DIMMER on the remote control.

Specification

[General]	Power supply	220-240V AC, 50/60Hz			
	Power consumption	100W, No more than 1 W (220-240V AC) (at the power saving mode)			
	Mass	4.9 kg			
	External dimensions (WxHxD)	430 x 70 x 370 mm			
	Operating conditions	Temperature: 5°C to 35°C, Operation status: Horizontal			
	Operating humidity	5% to 85%			
[CD/DVD]	Laser	Semiconductor laser, wavelength 650 nm for VCD and DVD, wavelength 780 nm for CD			
	Emission duration	Continuous			
	Signal system	PAL, NTSC			
	Frequency response (audio)	2 Hz ~ 20 kHz (± 1.0 dB)			
	Signal-to-noise ratio (audio)	More than 75 dB (1 kHz, NOP, 20 kHz LPF/A-Filter)			
	Dynamic range (audio)	More than 70 dB			
	Harmonic distortion (audio)	0.5 % (1 kHz, at 12W position) (20 kHz LPF/A-Filter)			
[Video]	Inputs	VIDEO (AUDIO IN): Sensitivity: 800 m V Impedance: 50 kilohms SCART (AUDIO IN): Sensitivity: 800 m V Impedance: 50 kilohms			
	Video output	1.0 V (p-p), 75 Ω , negative sync., RCA jack EURO AV (TO TV)			
[Tuner]	[FM]	Tuning Range	87.5 - 108 MHz		
		Intermediate Frequency	10.7 MHz		
		Signal-to Noise Ratio	60 dB (Mono)		
	[AM [MW]	Tuning Range	522 - 1,611 kHz		
		Intermediate Frequency	450 kHz		
[Amplifier]	Stereo mode	80W + 80W (6 Ω at 1 kHz, THD 10 %)			
	Surround mode (* Depending on the sound mode settings and the source, there may be no sound output.)	Front: 80W + 80W Centre*: 80W Surround*: 80W + 80W (6 Ω at 1 kHz, THD 10 %) Subwoofer*: 150W (3 Ω at 50 Hz, THD 10 %)			
	Outputs	PHONES: (32 Ω , 25mW)			
[Speakers]		Front Speaker (SS-TS12)	Surround Speaker (SS-TS13)	Centre Speaker (SS-CT12)	Woofer Speaker (SS-WS13)
	Type	1 Way 1 Speaker	1 Way 1 Speaker	1 Way 1 Speaker	1 Way 1 Speaker
	Impedance	6 Ω	6 Ω	6 Ω	3 Ω
	Frequency Response	180 - 20,000 Hz	180 - 20,000 Hz	180 - 20,000 Hz	45 - 180 Hz
	Rated Input Power	80 W	80 W	80 W	150 W
	Max. Input Power	80 W	80 W	80 W	150 W
	Net Dimensions (W x H x D)	260 x 1110 x 260 mm	100 x 105 x 110 mm	100 x 105 x 110 mm	175 x 380 x 405 mm
	Net Weight	3.5 kg	0.6 kg	0.6 kg	6.7 kg
[Supplied Accessories]	• Speakers5	• Speaker cables6	
	• Subwoofer1	• Size AA (R6) batteries2	
	• Remote Commander (remote) RM-SS2201	• AM loop antenna1	
	• Operating Instructions1	• FM antenna1	
	• Speakers - Connection and Installation (card)1	• Foot pads20	
			• Ferrite core2	

* Designs and specifications are subject to change without notice.

SONY®

DVD СИСТЕМА ДОМАШНЕГО КИНОТЕАТРА

Инструкция по эксплуатации

RU



MP3

DAV-SB200

©2004 Sony Corporation

Меры предосторожности

ОСТОРОЖНО: ЧТОБЫ ПРЕДОТВРАТИТЬ ВОЗГОРАНИЕ ИЛИ ПОРАЖЕНИЕ ЭЛЕКТРИЧЕСТВОМ, НЕ ДОПУСКАЙТЕ ПОПАДАНИЯ В ПРИБОР ВОДЫ.

ПРЕДУПРЕЖДЕНИЕ: Не устанавливайте данное устройство в закрытых пространствах, например, в книжном шкафу или в подобных местах.

Чтобы предотвратить возникновение пожара, не накрывайте систему вентиляции газетами, скатертями, занавесками и т. д. Не ставьте на устройство горящих свечей.



Не выбрасывайте батареи вместе с бытовыми отходами, необходимо уничтожить ее правильно, так как данный вид отходов относится к химическим.

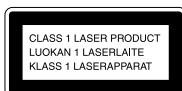

Данное устройство относится к лазерным устройствам Класса 1. Наклейка с такой надписью находится с внешней стороны устройства.

ВНИМАНИЕ:

В данном DVD-ресивере используется лазерная система.

Чтобы гарантировать правильное использование данного изделия, тщательно изучите руководство пользователя и сохраните его для обращения в будущем. Если необходимо выполнить техническое обслуживание устройства, обратитесь в официальный сервисный центр (см. процедуру обслуживания).

Использование органов управления, настроек, а также выполнение процедур, отличных от рассмотренных в данном руководстве, может привести к опасному облучению.

Чтобы предотвратить прямое воздействие лазерного луча, не открывайте корпус. При открытом корпусе возможно воздействие видимого лазерного излучения. НЕ СМОТРИТЕ НА ЛАЗЕРНЫЙ ЛУЧ.

ВНИМАНИЕ: Данный прибор не должен подвергаться воздействию воды (каплям или брызгам). Кроме того, на него не следует ставить какие-либо предметы, наполненные водой, к примеру такие, как вазы.

предосторожности

Меры

- Если что-то попадет внутрь устройства, отключите его и вызовите квалифицированного мастера для проверки, перед дальнейшим использованием.
- Устройство не отсоединено от источника переменного напряжения, если вилка находится в розетке, даже в том случае, если устройство выключено.
- Всегда выдергивайте вилку из розетки, если вы не собираетесь использовать устройство в течение длительного периода времени. Чтобы отсоединить шнур, всегда отсоединяйте с помощью вилки, и ни в коем случае без нее.

Установка

- Необходимо обеспечить соответствующую циркуляцию воздуха для предотвращения внутреннего перегрева.
- Не надо стелить под устройством пледы, одеяла или материи (шторы, ткани), которые могут закрыть вентиляционные отверстия.
- Не устанавливайте устройство возле тепловых источников, к примеру таких, как батарея или воздухопроводы, или в местах попадания прямого солнечного света, чрезмерно пыльных местах, в местах воздействия механической вибрации или ударного воздействия.
- Не устанавливайте устройство на наклонной поверхности. Оно рассчитано на работу только в горизонтальной позиции.
- Не устанавливайте устройство и диски рядом с оборудованием с сильным магнитом. К таким устройствам относятся микроволновые печи и большие громкоговорители.
- Не ставьте тяжелых предметов на устройство.
- Если устройство переносится из холодного в теплое место, внутри него может сконденсироваться влага, и это может стать причиной повреждения линз. Если вы впервые устанавливаете устройство, или если вы перемещаете его из холодного в теплое место, необходимо подождать около 30 минут перед его использованием.

Об источниках питания

- Шнур электропитания меняется только в специальной мастерской по ремонту.

О месторасположениях

- Устанавливайте ресивер в местах с соответствующей вентиляцией для того, чтобы предотвратить перегревание устройства.
- В случае длительной эксплуатации, корпус может стать горячим на ощупь. Это нормальное состояние при длительном использовании. Тем не менее, прикасаться к корпусу не следует. Не помещайте устройство в закрытое пространство, поскольку это может повлечь за собой перегрев.
- Ничем не закрывайте вентиляционные отверстия. Ресивер подключен к усилителю мощности. Если вентиляционные отверстия на верхней стороне устройства будут чем-либо закрыты, то устройство может перегреться и отказать.
- Не ставьте кинотеатр на мягкую поверхность, например плед, так как это может заблокировать вентиляционные отверстия, расположенные на нижней поверхности устройства.
- Не устанавливайте кинотеатр возле тепловых источников, к примеру таких, как батарея или воздухопроводы, или в местах попадания прямого солнечного света, чрезмерно пыльных местах, в местах механического воздействия.

Об эксплуатации

- Если кинотеатр переносится из холодного в теплое место, внутри него может сконденсироваться влага, и это может стать причиной повреждения линз. Если это произойдет, то система может отказать. В этом случае, вытаскивайте диск и подождите около получаса до тех пор, пока влага не испарится.
- При любом перемещении системы, всегда вытаскивайте диски. Если вы этого не сделаете, диски могут повредиться.

Фирменная этикетка наклеена на корпусе устройства.

ВАЖНОЕ ЗАМЕЧАНИЕ

В данной системе поддерживается отображение неподвижных видеоизображений или отображение дополнительной информации на экране телевизора на неопределенный промежуток времени. Если вы оставляете неподвижное изображение или дополнительное изображение на экране вашего телевизора на длительный период времени, могут возникнуть повреждения экрана. Особенно подвержены повреждениям в этом случае проекционные экраны.

Меры предосторожности (продолжение)

ПРИМЕЧАНИЯ ПО АВТОРСКИМ ПРАВАМ:

Закон запрещает без разрешения копировать, транслировать, демонстрировать, передавать через кабель, публично воспроизводить и сдавать в аренду охраняемый авторским правом материал.

Данное изделие поддерживает систему защиты от копирования, разработанную Macrovision. На некоторых дисках записаны сигналы защиты от копирования. При записи и воспроизведении фильмов с этих дисков на видеомагнитофоне появляются помехи. В данном изделии используется технология защиты авторских прав, которая защищена формулами изобретений нескольких патентов США и другими правами на интеллектуальную собственность Macrovision Corporation и других правообладателей. Использование данной технологии защиты авторских прав должно быть разрешено Macrovision Corporation, оно предназначено только для домашнего и другого ограниченного просмотра, если нет иного разрешения Macrovision Corporation. Инженерный анализ и демонтаж запрещен.

Символы для обозначения указаний

 Указывает на опасности, которые могут привести к повреждению устройства или вызвать иной материальный ущерб.

Указывает на специальные возможности при эксплуатации данного устройства.

Указывает на советы и подсказки, облегчающие выполнение задачи.

Содержание

ВВЕДЕНИЕ

Меры предосторожности	2-3
Содержание	4
Перед использованием	5-6
Воспроизводимые диски	5
Меры предосторожности	6
Примечания по дискам	6
Назначение символов	6
Кнопки на передней панели	7
Индикаторы окна дисплея	8
Пульт дистанционного управления	9
Соединения задней панели	10

Подготовка

Подключение	11-15
Подключение к телевизору	11
Подключение к другому оборудованию	12
Подключение к антенне	13
Подключение акустической системы	14
Расстановка элементов акустической системы	15
Выбор Выходных/Входных каналов	16
Перед эксплуатацией	17-21
Миниглоссарий для режимов аудиопотока и объемного звучания	17
Звуковой режим	17
Общая информация	18
Отображение дополнительной информации на экране	18
Начальные установки	19-21
• Начальные установки	19
• Язык	19
• РЕЖИМЫ ТВ	19
• Настройка акустической системы	20
• Другие	20
• Родительский контроль	21
• Код страны	21

Эксплуатация

Работа с дисками DVD и Video CD	22-24
Воспроизведение дисков DVD и Video CD	22
Общие функции	22
• Функция возобновления воспроизведения	22
• Выбор заголовка TITLE	22
• Выбор раздела/трека	22
• Поиск	22
• Неподвижное изображение	22
• Замедленное воспроизведение	23
• Повтор	23
• Поиск по времени	23
Специальные характеристики DVD-дисков	24
• Проверка содержимого видеодисков DVD: Меню	24
• Ракурс	24
• Изменение языка звукового сопровождения	24
• Смена аудиоканала	24
• Субтитры	24

Работа с аудио и MP3-дисками	25-26
Воспроизведение аудио и MP3-дисков	25
Примечания по MP3-файлам	25
• Пауза	26
• Выбор трека	26
• Поиск	26
• Повтор	26
• Смена аудиоканала	26
Работа с файлами JPEG	27
Просмотр дисков с JPEG-файлами	27
• Выбор файла	27
• Неподвижное изображение	27
• Поворот изображения	27
• Вращение изображения	27
• Примечания по файлам JPEG	27
Программное воспроизведение	28
Программное воспроизведение аудио- и MP3-дисков	28
Программное воспроизведение видеодисков	28
Настройка акустической системы	29
Дополнительная информация	30
Установка таймера, срабатывающего в заданное время	30
Просмотр времени воспроизведения и оставшегося времени на передней панели	30
Освещенность	30
Отключение звука	30
Использование разъема наушников	30
Регулирование громкости	30
Использование звукового эффекта	30
Работа с радио	31
Предварительная настройка станций	31
Прослушивание радио	31
Работа с пультом дистанционного управления	32
Работа с телевизором	32
Использование функции подключения к телевизору фирмы Sony	33
Подготовка	33
Эксплуатация	33

СПРАВОЧНЫЙ МАТЕРИАЛ



Список кодов языков	34
Список кодов стран	35
Поиск и устранение неисправностей	36-37
Технические характеристики	38

Произведено по лицензии компании Dolby Laboratories (Долби Лабораторис). "Dolby", "Pro Logic" и двойное "D" являются торговыми марками компании Dolby Laboratories. Конфиденциальные непубликуемые работы. Авторские права принадлежат компании Dolby Laboratories 1992-1997. Все права защищены.

Произведено по лицензии официально зарегистрированной компании Digital Theater Systems (Диджитал Сизте Системс). Патенты США №5,451,942,5,956,674,5,974,380,5,978,762 и другие выданные и находящиеся на рассмотрении всемирные патенты. "DTS" и "DTS Digital Surround" являются торговыми марками компании Digital Theater Systems 1996, 2000. Все права защищены.

Перед использованием

Воспроизводимые диски

	Видео DVD-диски (диски 8 см /12 см)
	Видеодиски (диски 8 см /12 см)
	Аудиодиски (диски 8 см /12 см)

Кроме этого, данное устройство воспроизводит диски DVD-R/-RW, S-видеодиски и диски CD-R или CD-RW, содержащие аудиозаголовки, диски MP3, или файлы JPEG.

Примечания

- В зависимости от параметров записывающего устройства или от самих дисков CD-R/RW (или DVD-R/RW), некоторые диски CD-R/RW (или DVD-R/RW) не воспроизводятся на данном устройстве.
- Диски DVD-RW в режиме видеозаписи не могут воспроизводиться на устройстве.
- Не прикрепляйте никаких ярлычков и наклеек на обе стороны дисков (на лицевой стороне и на записываемой стороне).
- Не используйте деформированные диски (например, в виде сердца или восьмиугольные). Они могут получиться в случае отказа оборудования.
- Диски, записанные пакетным методом записи, не воспроизводятся на данном изделии.

Примечания по DVD и видеодискам

Некоторые операции воспроизведения DVD-дисков и видеодисков могут быть намеренно зафиксированы производителями программного обеспечения. Так как данное устройство воспроизводит DVD-диски и видеодиски в соответствии с содержимым диска, разработанным производителем программного обеспечения, некоторые функции воспроизведения могут быть недоступны, или могут быть добавлены другие функции.

Также изучите указания, поставляемые с DVD-дисками и видеодисками. Некоторые DVD, изготовленные для деловых целей, могут не воспроизводиться на данном устройстве.

Региональный код DVD-ресивера и DVD-дисков

Данный DVD-ресивер разработан и изготовлен для воспроизведения программного обеспечения DVD, закодированного для региона "5".

Код региона приводится в маркировке некоторых DVD-дисков. Он указывает тип DVD-ресивера, который может воспроизводить эти диски. Данное устройство может воспроизводить только DVD-диски, на которых есть отметки "5" или "все".

При попытке воспроизведения других дисков на экране телевизора появится сообщение "Проверьте код региона". На некоторых DVD-дисках обозначение кода региона может отсутствовать, несмотря на то, что их воспроизведение запрещено региональными ограничениями, и поэтому воспроизводиться они не будут.



Термины, имеющие отношение к диску

Заголовок (только для DVD видеодисков)

Основной фильм или дополнительное содержимое, или музыкальный альбом.

Каждому заголовку соответствует номер ссылки, который позволяет вам быстро найти его.

Раздел (только для DVD видеодисков)

Раздел - это такой фрагмент фильма или музыкального альбома, который меньше части, соответствующей заголовку. Под одним заголовком может быть один или несколько разделов. Каждому разделу соответствует номер раздела, который позволяет вам найти нужный раздел. В зависимости от диска разделы могут не обозначаться.

Трек (дорожка) (только для видео- и аудиодисков)

Часть фильма или фрагмент музыки на видеодиске или аудиодиске. Каждый трек имеет номер, позволяющий вам найти нужный трек.

Указатель (видеодиски)

Число разделов, делящих трек для того, чтобы облегчить нахождение нужного места на видеодиске. В зависимости от диска, указатели могут не записываться.

Сцена

На видеодиске с функциями PBC (управление воспроизведением) фильмы и неподвижные изображения (фотоснимки) могут быть разделены на секции, которые называются "сценами". Каждая имеющаяся сцена отображается в меню сцен и имеет определенный номер, позволяющий вам найти нужную сцену. Сцена может состоять из одного или нескольких треков.

Файл

Разделы изображений на диске, содержащие файлы изображения JPEG.

Типы видеодисков

Существует два типа видеодисков:

Видеодиски с PBC (управление воспроизведением) (версия 2.0)

PBC (управление воспроизведением) позволяет вам работать с системой через меню, функции поиска и другие обычные «компьютерные» операции. Кроме того, возможно воспроизведение фотоснимков высокого разрешения, если они имеются на диске.

Видеодиски без PBC (управление воспроизведением) (версия 1.1)

Работа с ними осуществляется так же, как и с аудиодисками. Они позволяют воспроизводить видео и звук, однако они не имеют функций управления воспроизведением PBC.

ВАЖНОЕ ЗАМЕЧАНИЕ:

Разряженную батарею можно использовать повторно, или можно избавиться от нее безопасным способом в соответствии с действующим законодательством. За более подробной информацией, обращайтесь к районному учреждению по уничтожению твердых отходов.

Перед использованием (продолжение)

Меры предосторожности

Обращение с устройством

Отправка устройства

Удобно использовать оригинальную картонную коробку и оригинальные упаковочные материалы.

Для обеспечения максимальной защиты заново упакуйте устройство таким образом, как оно было упаковано изначально на заводе-изготовителе.

При установке устройства

Во время воспроизведения могут быть искажены изображение и звук расположенного рядом телевизора, видеомагнитофона или радиоприемника. В этом случае расположите устройство на расстоянии от телевизора, видеомагнитофона или радиоприемника или выключите его после удаления диска.

Чтобы сохранить наружную поверхность чистой

Не используйте рядом с устройством летучие жидкости, такие как инсектицидные аэрозоли. Не допускайте продолжительного контакта с устройством предметов из резины или пластмассы. От них могут остаться следы на поверхности.

Очистка устройства

Чтобы очистить корпус

Используйте мягкую сухую ткань. Если поверхности сильно загрязнены, используйте мягкую ткань, смоченную в слабом растворе моющего вещества. Не используйте растворители, такие как спирт, бензин или разбавитель, так как они могут повредить поверхность устройства.

Чтобы получить четкое изображение

DVD-рекордер является высокотехнологичным точным устройством. Если линза оптического звукоснимателя и детали привода диска загрязнены или изношены, качество изображения будет низким. Каждые 1000 часов эксплуатации рекомендуется проводить регулярный контроль и обслуживание. (Периодичность зависит от условий эксплуатации.) Для получения подробной информации обратитесь к ближайшему дилеру.

Примечания по дискам

Обращение с дисками

Не прикасайтесь к рабочей стороне диска. Чтобы на поверхности не появились отпечатки пальцев, берите диск за края. Не приклеивайте на диск бумагу или ленту.



Хранение дисков

После использования храните диски в футлярах.

Не подвергайте диск воздействию прямого солнечного света и источников тепла, и не оставляйте диск в машине, стоящей под прямыми солнечными лучами, так как при этом возможно существенное увеличение температуры внутри машины.

Очистка дисков

Отпечатки пальцев и грязь на диске могут вызвать снижение качества изображения и искажение звука. Перед воспроизведением очистите диск с помощью чистой ткани. Протирайте диск от центра к краям.

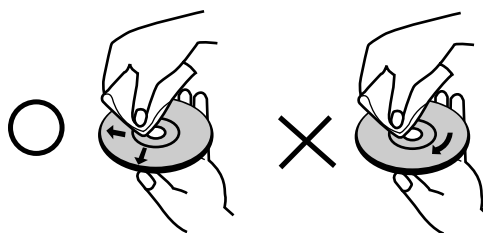

Не используйте сильные растворители, такие как спирт, бензин, разбавитель, имеющиеся в продаже моющие вещества, а также антистатические аэрозоли, предназначенные для старых виниловых пластинок.

Данный кинотеатр может воспроизводить только круглые диски. Использование нестандартных или не круглых дисков (например, карточные, сердцевидные, и в форме звезды) может стать причиной неисправности в устройстве.

Не используйте диски, которые помечены коммерческими реквизитами, такими как этикетка или ободок.







Назначение символов

Символ

“” Во время работы на экране телевизора может появляться данный символ. Этот символ означает, что функция, описанная в этом руководстве пользователя, отсутствует на указанном видеодиске DVD.

Символы дисков и указания

Раздел, в название которого входит один из следующих символов, применим только к дискам, которые обозначаются этим символом.

-  Видеодиски DVD
-  Видеодиски с функцией PBC (управление воспроизведением)
-  Видеодиски с функцией PBC (управление воспроизведением)
-  Аудиодиски
-  Диски MP3
-  Диски с файлами JPEG

Кнопки на передней панели

I / ⏻ Индикатор (индикатор питания)

Переключает DVD-ресивер в состояния Вкл и Выкл.

Регулирование громкости

Нажмите на "+" для увеличения громкости и "-" для уменьшения.

Индикатор (индикатор ожидания)

Светится красным, когда ресивер находится в режиме ожидания (выкл).

Функция

Для выбора источника ресивера (радио FM, радио AM, видео, телевизор или CD/DVD-диски).

Лоток для диска

Диск вставляется здесь.

ОТКРЫТЬ/ЗАКРЫТЬ (⏏)

Открыть или закрыть лоток для диска.

Окно дисплея

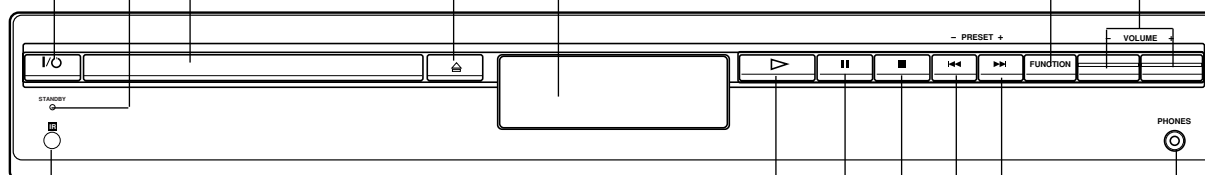

ВОСПРОИЗВЕДЕНИЕ (▶)

Воспроизведение диска.

ПАУЗА (⏸)

Временная приостановка воспроизведения или записи.

Для выхода из режима паузы нажмите еще раз.

СТОП (■)

Остановка воспроизведения или записи.

Обратный шаг (◀◀)

DVD: Переходит к началу текущего раздела/трека или к предыдущему разделу/треку.

Radio: Выбирает заданную вами радиостанцию.

Шаг вперед (▶▶)

DVD: Переходит к следующему разделу/треку.

Radio: Выбирает заданную вами радиостанцию.

Источники звука

Чтобы подключить наушники

Датчик дистанционного управления

Направляйте пульт дистанционного управления DVD-ресивера сюда.

Индикаторы окна дисплея

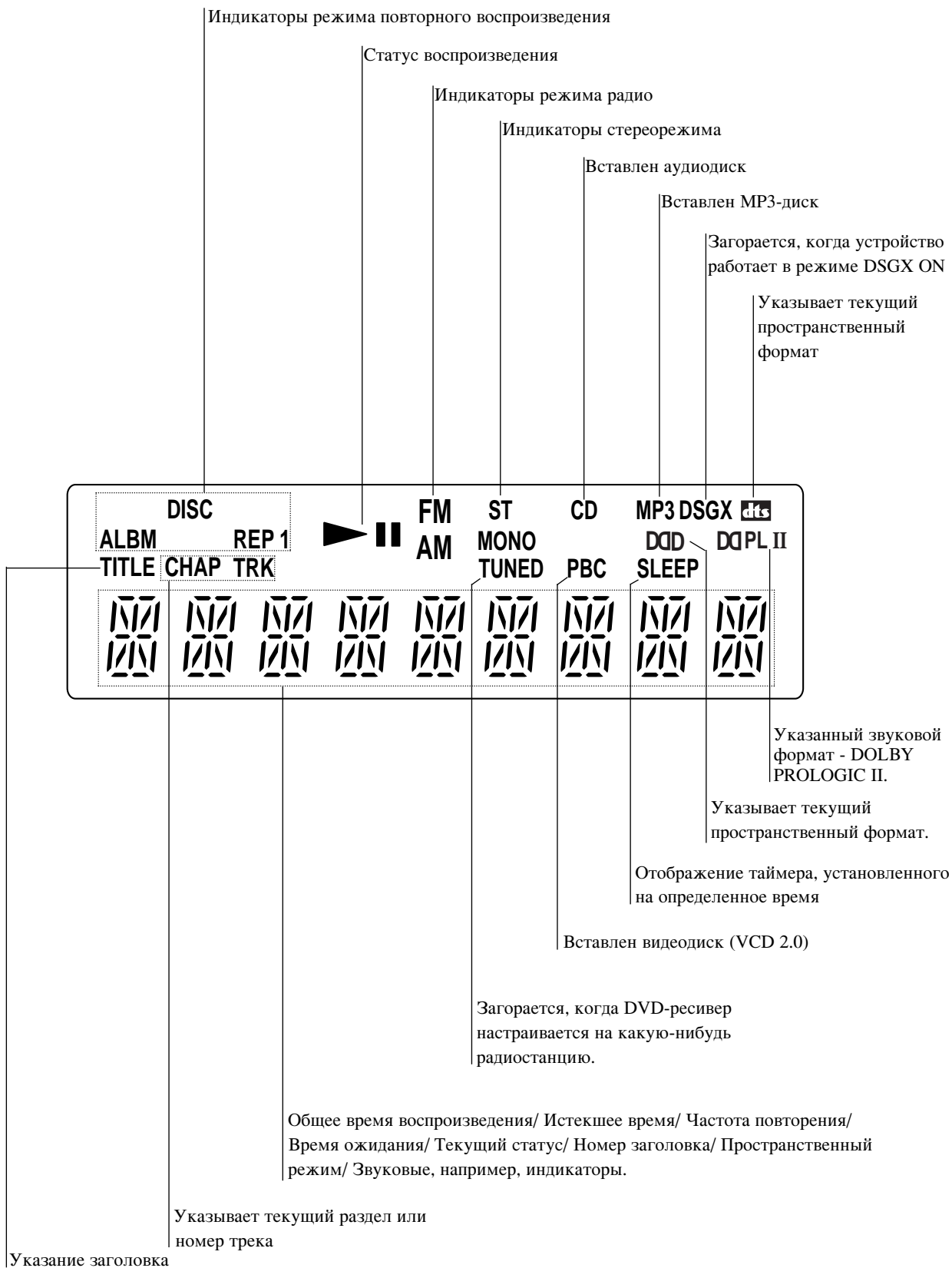

Пульт дистанционного управления

Кнопка Sleep
Устанавливает устройство в режим ожидания.

Диапазон/тюнера
Выбирает тюнер в качестве выбора прослушивания (режимы УКВ)

Кнопка Muting
Немедленное отключение акустической системы DVD-ресивера.

Меню тюнера
Записывает частоту радиостанции в тюнер. Нажимается для того, чтобы очистить заданные станции из памяти тюнера.

Программа
Вызывает режим редактирования тембров или закрывает его.

Повтор
Повтор раздела, трека, заголовка, всего.

Режим FM
Переключается между режимами Моно и Stereo

Кнопка TV
Служит для управления телевизором с пульта дистанционного управления.

АУДИО
Выбор языка звукового сопровождения (DVD) или аудиоканала (компакт-диск).

РАКУРС
Выбор ракурса камеры DVD, если эта функция доступна.

СУБТИТРЫ
Выбор языка субтитров.

Предыдущий/Заранее заданный
Переход к началу текущего раздела или переход к предыдущим разделам или трекам. Выбор программы Тюнера.

Следующий/Заранее заданный
Переход к следующему разделу или треку. Выбор программы тюнера.

Меню Верхней части DVD
Отображает меню заголовка диска, если эта функция доступна.

←/→/▲/▼ (влево/вправо/вверх/вниз)
Выбор опций в меню

Войти
Подтверждение выбора меню

DVD Дисплей
Отображение на экране телевизора функций, выполняемых DVD.

Уровень громкости телевизора +/-
Регулирует громкость телевизора.

TV CH +/-
Выбор телевизионного канала.

Настройка DVD
Показывает или скрывает меню настройки DVD.

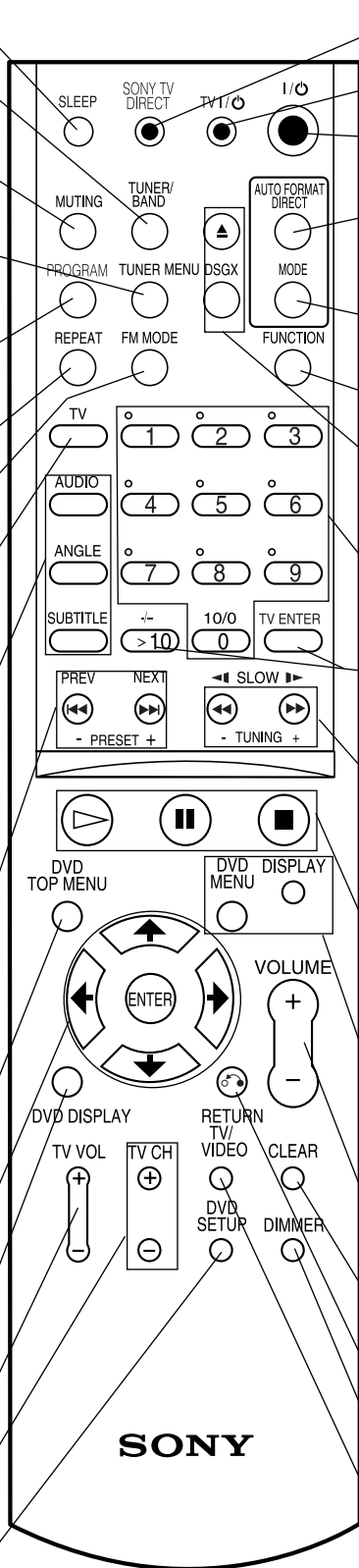

SONY TV DIRECT

Выбирает выходной канала непосредственно для DVD.

TV I / ⏻

Включает (ON) и выключает (OFF) телевизор.

I / ⏻

Включает (ON) и выключает (OFF) DVD-ресивер.

AUTO FORMAT DIRECT

Выбирает звуковой режим из следующих режимов: A.F.D, AUTO, PRO LOGIC, PLII MOVIE и PLII MUSIC

MODE

Выбирает звуковой режим из следующих режимов: FLAT, ROCK, POP, JAZZ, CLASSIC и NEWS

FUNCTION

Выбор источника воспроизведения ресивером (FM, AM, VIDEO, TV или CD/DVD)

▲

Открывает и закрывает лоток для дисков.

DSGX

Включает и выключает DSGX.

Кнопки с цифрами 0-9

Выбор нумерованных элементов меню.

>10/ TV ENTER

Используется для управления телевизором.

SLOW ◀/ TUNING-

Поиск изображения или медленное воспроизведение назад. Для установки на указанное место.

SLOW ▶/TUNING+

Поиск изображения или медленное воспроизведение вперед. Для установки на указанное место.

Воспроизведение управления

- ▶ (PLAY) Начинает воспроизведение.
- ⏸ (PAUSE) Пауза во время воспроизведения или во время записи.
- (STOP) Остановка воспроизведения.

Меню DVD

Выводит меню на DVD-диске.

Дисплей

Отображает оставшееся время между разделом и заголовком.

Ручка (+/-)

Регулирует звук акустической системы.

CLEAR

Удаляет номер трека из программного меню.

Возврат

Возвращает меню настроек.

Яркость

Изменяет яркость экрана.

TV/VIDEO

Выбор источника сигнала для телевизора.

Соединения задней панели

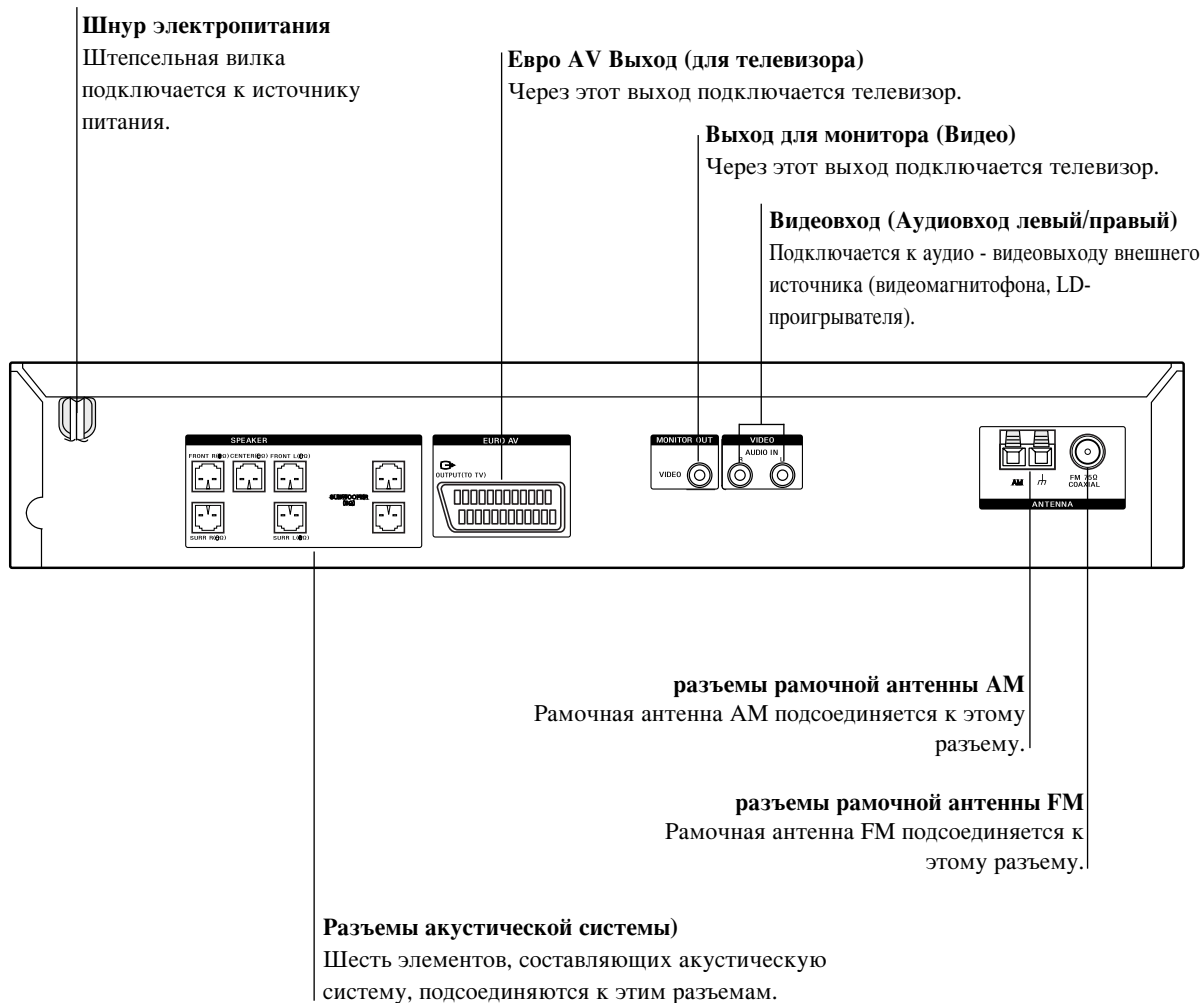

Не прикасайтесь к внутренним контактам разъемов, расположенных на задней панели. Может возникнуть электростатический разряд, который вызовет серьезные повреждения в устройстве.

Рабочий диапазон дистанционного управления

Направьте пульт дистанционного управления на дистанционный датчик и нажимайте кнопки.

- **Дистанция:** Около 6 м (20 футов) от передней части теледатчика
- **РАКУРС:** Около 30 градусов в любом направлении от передней стороны дистанционного датчика.

Установка батарей в пульт дистанционного управления

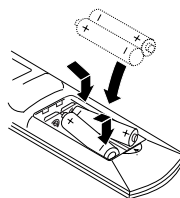

Снимите крышку батарейного отсека на задней части пульта дистанционного управления. and Вставьте две батареи R6 (размер AAA), соблюдая полярность \oplus и \ominus . Используя пульт дистанционного управления, направьте его  на дистанционный датчикна устройстве.



Не устанавливайте совместно старые и новые батареи

Подключение

Подключение к телевизору

- Выполните одно из следующих подключений, в зависимости от возможностей вашего оборудования.

Советы

- В зависимости от вашего телевизора и другого оборудования, которое вы захотите подсоединить дополнительно, существует несколько путей подключения DVD-ресивера. Используйте одно из подключений, описанных ниже.
- См. в руководствах к вашему телевизору, видеомагнитофону или другим устройствам о способах оптимального подключения.



- Убедитесь в том, что DVD-ресивер подключен непосредственно к телевизору. Правильно выберите AV-вход на вашем телевизоре.
- Не подсоединяйте DVD-ресивер к телевизору через видеомагнитофон. Изображение с DVD будет искажаться из-за того, что сработает защита от несанкционированной записи.

Видеоподключения

С помощью прилагающегося видеокабеля (V) соединяются разъем MONITOR OUT (выход для монитора) на DVD-ресивере и видеоразъем телевизора.

Подключение (SCART)

Соедините EURO AV OUTPUT (ЕВРО AV ВЫХОД для телевизора) на DVD-ресивере с разъемом SCART IN на телевизоре с помощью кабеля scart (S).

Замечание

- Когда вы подсоединяете DVD-ресивер к телевизору, перед подключением убедитесь в том, что оба устройства отключены, а также выдернуты вилки из розетки.

Задняя панель телевизора

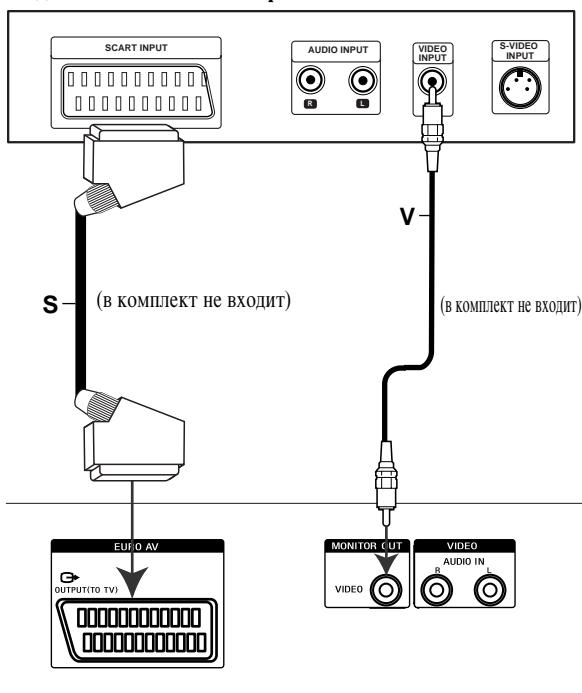

Панель DVD-ресивера

Подключение (продолжение)

Подключение к другому оборудованию

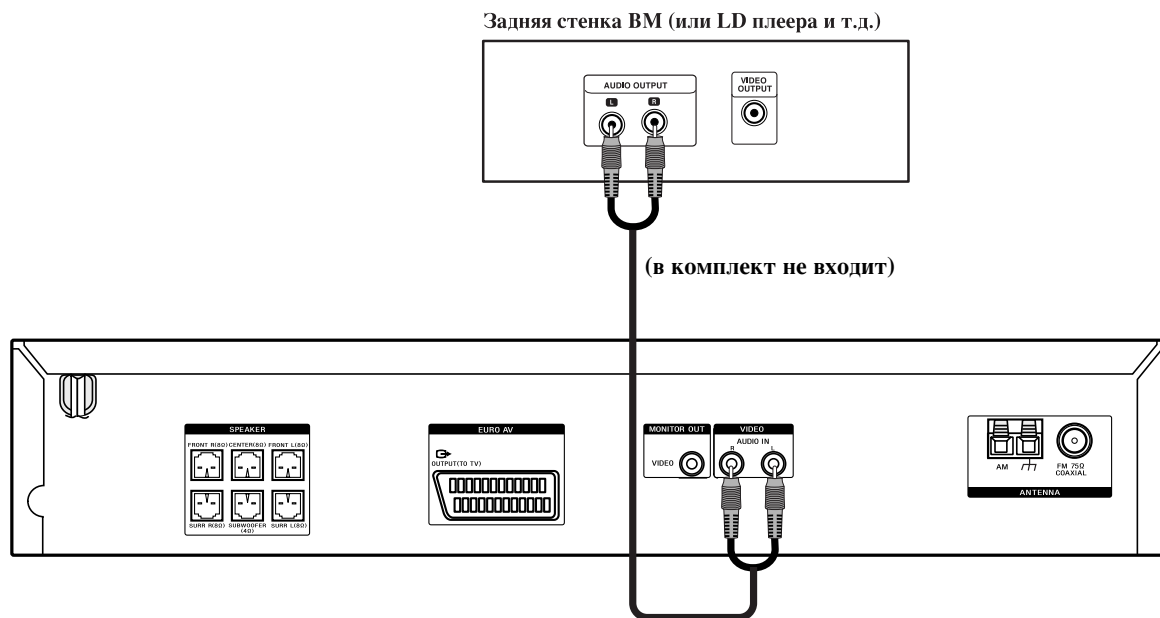

Подключение

Подсоедините разъем Видео (AUDIO Audio L/R Левый/Правый) на DVD-ресивере и разъем Audio Выход (Левый/Правый) на видеомагнитофоне, например с помощью аудиокабеля.

Совет

Нажмите кнопку FUNCTION на пульте дистанционного управления для того, чтобы выбрать входы для этих разъемов. На экране появится VIDEO.

Подключение

Подключение к антенне

Подключите прилагающиеся антенны FM/AM для прослушивания радио.

- Подключите рамочную антенну AM к разъему AM LOOP.
- Подключите коаксиальный кабель на 75 Ом к разъему FM-антенны.
- Когда будете подсоединять рамочную антенну AM, подключите черный шнур (B) к разъему H а белый шнур (A) к другим разъемам.

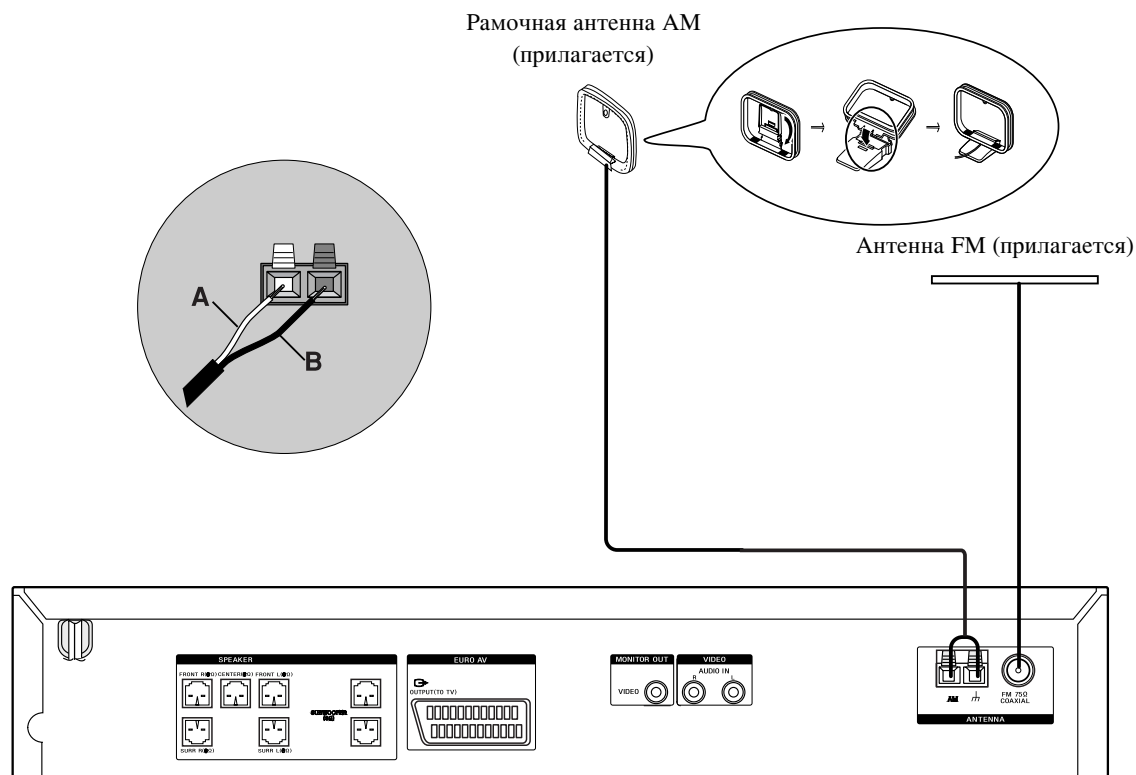

Замечания

- Для предотвращения помех, устанавливайте рамочную антенну AM подальше от DVD-ресивера и других компонентов.
- Убедитесь в том, что FM-антенна полностью развернута.
- После подключения FM-антенны, по возможности обеспечьте ей горизонтальное положение.

Совет

Если прием FM-частот неудовлетворителен, используйте коаксиальный кабель на 75 Ом (не входит в комплект) для подключения системы к наружной FM-антенне, как показано ниже.

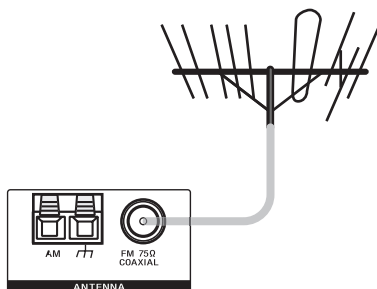

Подключение (продолжение)

Подключение акустической системы

Подсоедините элементы акустической системы с помощью специальных прилагающихся шнуров акустической системы. Для получения наилучшего из возможных пространственных звучаний, настройте параметры акустической системы (звук, расстояние, например).

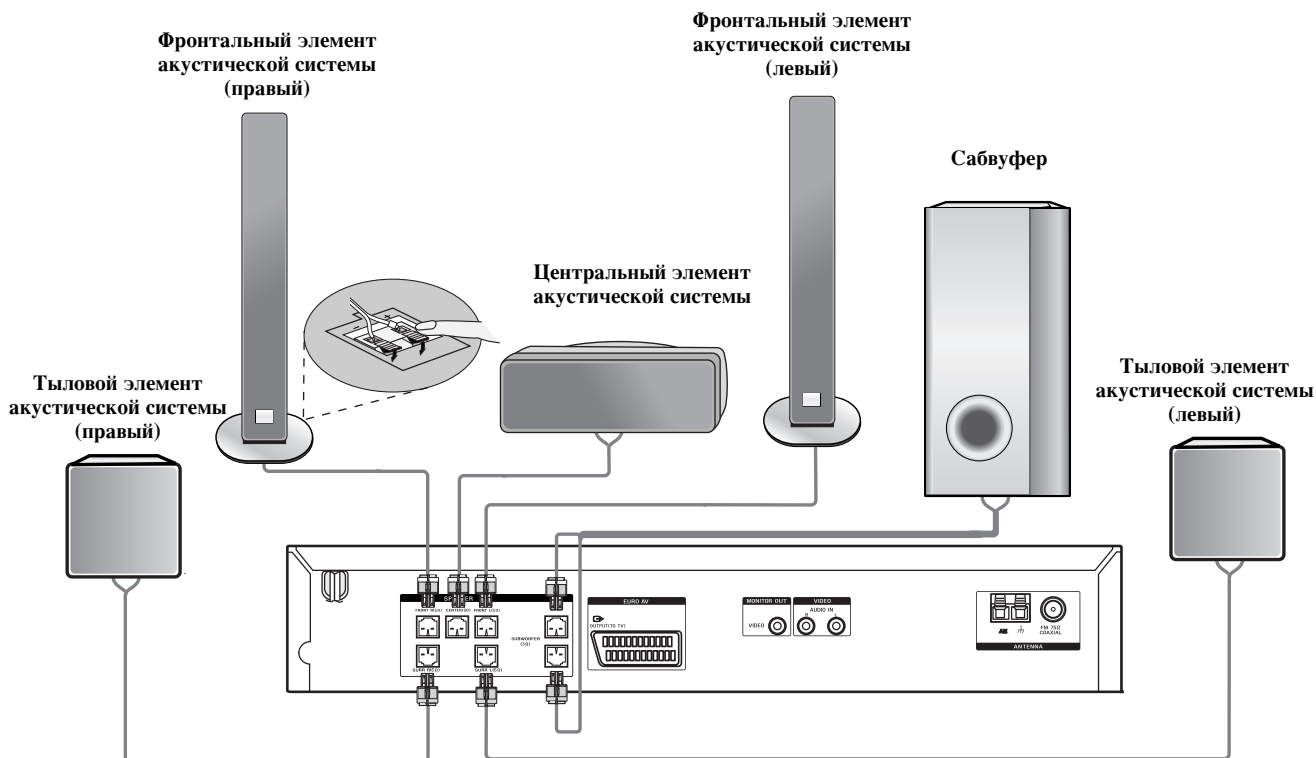

Замечания

- Убедитесь в соответствии знаков полярности + и - на шнурах акустической системы и на разъемах компонентов: плюс к плюсу, минус к минусу. Если перепутать кабели, звук будет искажен, а его база будет неопределенной.
- Если вы используете фронтальные элементы акустической системы с наименьшей из максимальной входной мощностью, будьте осторожны с регулировкой звука для того, чтобы избежать чрезмерной подачи мощности на элементы акустической системы.
- Не снимайте передние части корпуса элементов акустических систем, входящих в комплект.
- Подставки для акустической системы можно не использовать.

Ферритовый сердечник

Обязательно присоединяйте ферритовый сердечник к кабелям акустических систем (при подключении к данному устройству). Данный ферритовый сердечник позволяет уменьшить помехи.

Присоединение ферритового сердечника

- 1** Чтобы открыть ферритовый сердечник, нажмите на стопор [a].
- 2** Сделайте один оборот кабеля сабвуфера через ферритовый сердечник. Сделайте один оборот кабеля центральной акустической системы через ферритовый сердечник.
- 3** Прочие кабели следует пропустить через сердечник напрямую.
- 4** Закройте ферритовый сердечник до щелчка.

Примечания

- Не пережимайте кабели акустических систем между ферритовыми сердечниками.
- Подсоедините ферритовый сердечник ближе к устройству (смотрите рис. 3 и примечания).

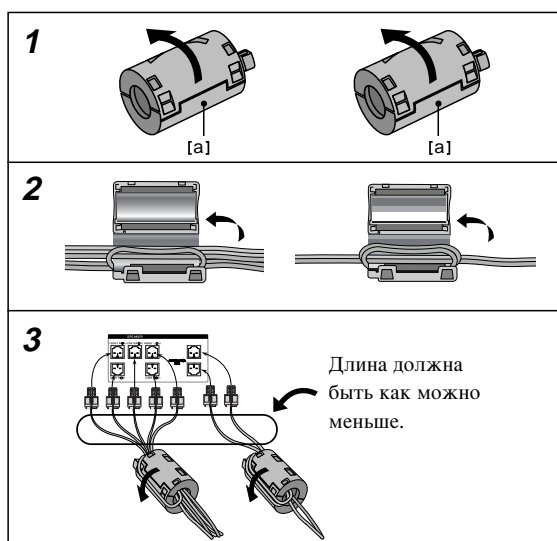

Подключение (продолжение)

Расстановка элементов акустической системы

В случае нормального положения используется 6 элементов акустической системы (2 фронтальных элемента, центральный элемент, 2 тыловых элемента и сабвуфер)

Если вы хотите получить отличное низкочастотное звучание, цифровой пространственный звук DTS или звук Dolby Digital surround, следует подключить сабвуфер.

- **Фронтальные элементы акустической системы**

Установите элементы акустической системы на равные расстояния от места прослушивания. Угол от места прослушивания до любого из элементов акустической системы должен составлять 45 градусов.

- **Центральные элементы**

В идеале высота центрального и фронтальных элементов акустической системы должны совпадать. Но обычно центральный элемент располагают над или под телевизором.

- **Тыловые элементы акустических систем**

Установите левый и правый элементы позади области прослушивания. Данные элементы воссоздают перемещение звука и атмосферу, необходимую для воспроизведения объемного звучания. Для получения лучшего эффекта, устанавливайте тыловые элементы не слишком далеко от области прослушивания, лучше устанавливать их на уровне ушей слушателей или несколько выше. Также эффекта можно достичь, если направить тыловые элементы на стены или потолок для дальнейшего рассеивания звука. Если размеры комнаты небольшие, а место прослушивания находится у задней стены, установите тыловые элементы акустической системы друг напротив друга и на уровень, превышающий уровень ушей слушателя на 60-90 см.

- **Сабвуфер**

Его можно устанавливать перед слушателем в любой позиции.

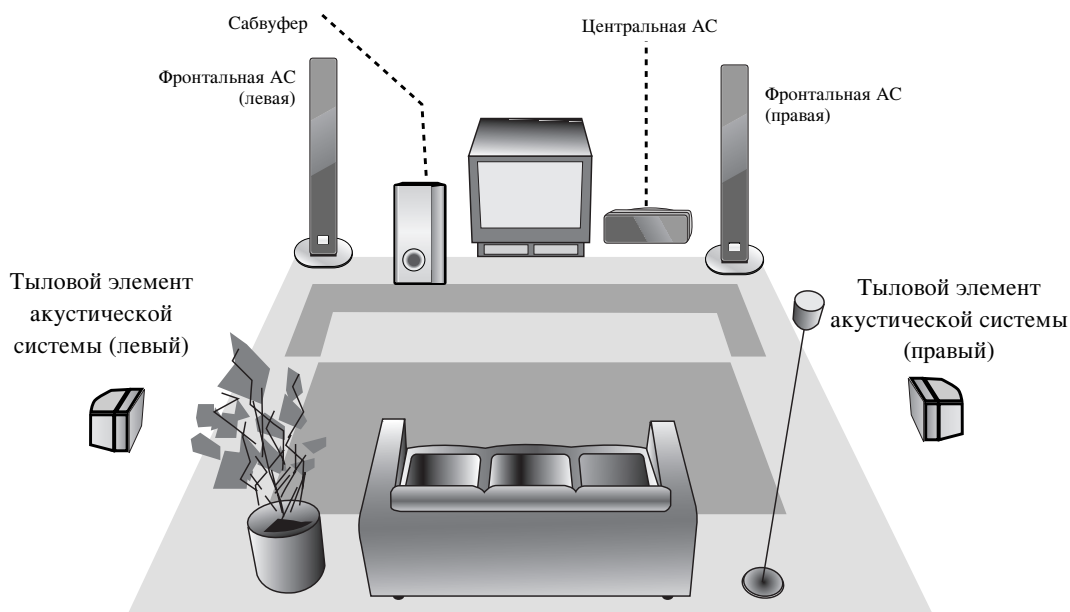

Пример расстановки акустической системы

Замечание

- Подставки для акустической системы можно не использовать.

Прикрепление подкладок

Во избежание вибрации или смещения акустической системы во время прослушивания, прикрепите подкладки, входящие в комплект, к ножкам акустических систем, кроме фронтальной АС и сабвуфера, как показано на рисунке.

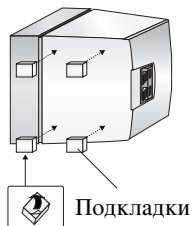

Выбор Выходных/Входных каналов

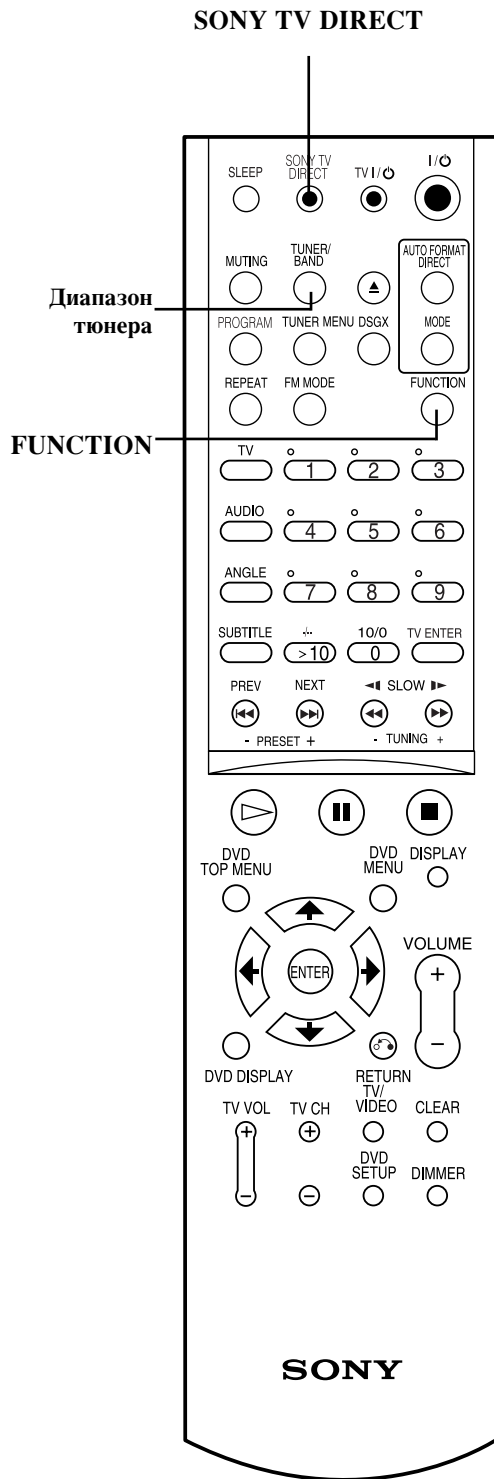

Следуйте следующим рекомендациям для выбора и переключения на различные выходные/входные каналы DVD/Видео ресиверов.

- **CD/DVD**

Для просмотра выходных сигналов DVD:

Нажмите на кнопку SONY TV DIRECT на пульте дистанционного управления.

На экране появится "CD/DVD"

- **Тюнер FM/AM**

Для прослушивания радиопередач на частоте FM/AM:

Нажмите на кнопку TUNER/BAND (диапазон тюнера) для переключения между AM- и FM-радиовещанием. Выбранная частота появится на экране дисплея.

- **Ввод выбранного**

Для того, чтобы выбрать аудиоканал, подключаемый к разъему AUDIO IN - Звуковой вход (Левый/Правый) на Видео:

Нажмите на кнопку FUNCTION на пульте дистанционного управления. На экране дисплея отобразится "VIDEO". Аудио будет поступать по внешним каналам, подключаемым к разъемам AUDIO IN (Звукового входа) (Левый/Правый) на Видео (на задней панели).

Для того, чтобы прослушать аудиоканал, подключенный к Евро AV Выходу (на телевизоре):

Нажмите на кнопку FUNCTION на пульте дистанционного управления два раза. На экране дисплея отобразится "TV". Аудио будет поступать по внешним каналам, подключенным к ЕВРО AV ВЫХОДУ (на телевизоре) (на задней панели).

Мини-справочник по аудиопотоковому и пространственному режимам.

DTS

Позволяет получать 5.1 (или 6) дискретных каналов высококачественного цифрового аудиовоспроизведения с программных источников DTS таких, как диски, DVD и компакт-диски. Система DTS Digital Surround способна передавать до 6 каналов прозрачного аудио (это означает, что звучание идентично первоисточнику) и дает в результате исключительную частоту звучания в любом направлении в пределах 360 градусов. DTS является зарегистрированной торговой маркой компании Digital Theater Systems, Inc. Произведено по лицензии Digital Theater Systems, Inc.

DOLBY DIGITAL

Формат Dolby Digital surround обеспечивает до 5.1 каналов цифрового пространственного звучания посредством программных источников Dolby Digital. При воспроизведении DVD-дисков с меткой "DOLBY DIGITAL", можно получить даже лучшее качество звучания, большее пространственное разрешение и улучшенный динамический диапазон.

DOLBY PRO LOGIC

Используется данный режим при просмотре кинофильмов или в двухканальной системе Dolby Digital, на что указывает метка "DOLBY PRO LOGIC". Этот режим обеспечивает эффект просмотра кинофильма в кинотеатре или настоящем концертном зале - эффект, интенсивность которого достигается только с помощью системы DOLBY PRO LOGIC SURROUND. Эффект перемещения звукового образа вперед/назад/влево/вправо, кроме этого восприятие фиксированного положения в звуковом образе намного чище и более динамично, чем раньше.

DOLBY PRO LOGIC II

Режим Dolby Pro Logic II создает пять выходных каналов полного спектра из двухканальных источников. Достигается это с помощью усовершенствованного, с высокой степенью чистоты матричного пространственного декодера, который извлекает пространственные характеристики оригинальной записи без добавления каких-либо новых звуков или тональной окраски.

Режим просмотра фильмов PLII (PLII MOVIE):

Режим Movie (Кино) используется при передаче стереоскопического телевидения и всех программ с кодированием Dolby Surround. В этом режиме достигается такая направленность звукового поля, которая достигает качества дискретного 5.1 - канального звучания.

PLII MUSIC mode:

Режим Music (Музыка) используется для воспроизведения любых музыкальных стереозаписей.

A.F.D. AUTO (Без обработки)

Данные с многоканальными пространственными аудиосигналами воспроизводятся в соответствии с оригинальной записью

Примечание

- Эта функция доступна только при работе в режиме воспроизведения.
- Функция A.F.D. AUTO не доступна во время использования наушников.

Звуковой режим

Вы сможете насладиться пространственным звуком, просто выбрав один из заранее запрограммированных звуковых режимов в соответствии с программой, которую вы хотите прослушать.

A) Нажмите кнопку MODE

Каждый раз при нажатии кнопки MODE, звуковые режимы будут меняться в следующей очередности: FLAT → ROCK → POP → JAZZ → CLASSIC → NEWS → FLAT ...

Указания

- FLAT: Линейная частотная характеристика.
- ROCK: Воспроизводит акустику рок-музыки.
- POP: Воспроизводит акустику поп-музыки.
- JAZZ: Воспроизводит акустику поп-музыки.
- CLASSIC: Воспроизводит акустику оркестровой музыки
- NEWS: воспроизводит акустику теленовостей.

B) Нажмите на кнопку AUTO FORMAT DIRECT

Каждый раз при нажатии на кнопку AUTO FORMAT DIRECT, звуковые режимы изменяются в следующей очередности: A.F.D. AUTO → DOLBY PL → PLII MOVIE → PLII MUSIC → A.F.D. AUTO ...

(Данная функция доступна только в двухканальном режиме)

Замечания

- Не доступна для MP3-дисков.
- Эта функция доступна только при работе в режиме воспроизведения.
- Режим Sound (Звук) отключен, если используются наушники.

Когда вставлен DVD-диск.

Вы сможете изменить звуковой режим для DVD (Dolby Digital, DTS, PRO LOGIC, и т.д.), нажав на кнопку AUDIO на пульте во время воспроизведения.



Хотя содержание меню DVD-дисков различны, далее будут приведены основные операции во время использования указанной функции.

Каждый раз при нажатии кнопки AUDIO, звуковой режим DVD-диска будет меняться в следующей очередности:

DIGITAL → **dts** → **PCM** → DIGITAL



На заметку

- DVD-ресивер запоминает последние установки режима для каждого источника по отдельности.
- Формат кодирования можно определить по отметкам на упаковке.
 - Диски с системой Dolby Digital  имеют этикетку со следующим логотипом.
 - Программы, закодированные в системе  имеют этикетку со следующим логотипом.
 - Диски в системе DTS Digital Surround помечены буквами .

Примечание

- Звуковой режим недоступен при работе с наушниками.

Перед эксплуатацией (продолжение)

Общая информация

В данной инструкции даются основные принципы работы с DVD-ресивером. Некоторые DVD-диски требуют дополнительных функций или не поддерживают некоторые операции Ⓞ во время воспроизведения. В этом случае, на экране телевизора появляется символ, указывающий на то, что операция не поддерживается DVD-ресивером или не поддерживается диском.







Отображение дополнительной информации на экране

На экран телевизора можно выводить общее состояние воспроизведения. В появляющемся меню можно изменить настройки.

Работа с экранном меню

- 1** Нажмите на кнопку DVD DISPLAY во время воспроизведения.
- 2** Для \uparrow/\downarrow выбора пункта, нажмите на кнопки . Выбранный пункт будет подсвечиваться.
- 3** Для \leftarrow/\rightarrow изменения установок пункта, нажмите на кнопки . Для выбора пронумерованных пунктов, можно также использовать кнопки с цифрами (например, номер заголовка). В некоторых функциях, необходимо нажать на кнопку ENTER для того, чтобы подтвердить изменения.







Временные значки обратной связи

-  TITLE Повтор заголовка
-  CHAPT Повтор раздела
-  TRACK Повтор трека (только для видеодисков, дисков MP3, компакт-дисков без функций PBC)
-  ALL Повтор всех треков (только для видеодисков, дисков MP3, компакт-дисков без функций PBC)
-  OFF Повтор выключения
-  RESUME Возобновить воспроизведение с этой точки
-  Действие запрещено или невозможно





Примечания

- Для некоторых дисков могут быть не реализованы все возможности отображения дополнительной информации на экране телевизора, рассмотренные ниже.
- Если в течение 10 секунд кнопки не нажимаются, информация с экрана телевизора исчезает.

DVD

Пункт	Функция (Используйте кнопки \uparrow/\downarrow для выбора нужной опции)	Метод выбора
Номер заголовка	 1 / 3 Отображение номера текущего заголовка и общего количества заголовков, а также переход к нужному номеру заголовка.	\leftarrow/\rightarrow , или цифры, ENTER
Номер раздела	 1 / 12 Отображение номера текущего раздела и общего количества разделов, а также переход к нужному номеру раздела.	\leftarrow/\rightarrow , \lll / \ggg или цифры, ENTER
Поиск по времени	 0:20:09 Отображение истекшего времени воспроизведения, а также прямой переход к точке по истекшему времени.	цифры, ENTER
Язык звукового сопровождения и режим цифрового аудиовыхода	 1 ENG D DD 5.1 CH Отображение текущего языка звукового сопровождения, метода кодирования и номера канала, а также изменение установки.	\leftarrow/\rightarrow , или AUDIO
Язык субтитров	 OFF Отображение текущего языка субтитров, а также изменение установки.	\leftarrow/\rightarrow , или SUBTITLE
Ракурс	 1 / 1 Отображение текущего ракурса и общего количества ракурсов, а также изменение номера ракурса.	\leftarrow/\rightarrow , или ANGLE
Звук	 AUTO Отображение текущего звукового режима, а также изменение установки.	AUTO FORMAT DIRECT

VCD2.0 VCD1.1

Пункт	Функция (Используйте кнопки \uparrow/\downarrow для выбора нужной опции)	Метод выбора
Номер трека	 1 / 3 Номер текущего трека и общее количество треков, или отображение режима включения PBC.	\leftarrow/\rightarrow , или цифры, ENTER
Время	 0:20:09 Истекшее время воспроизведения (Без возможности изменения).	-
Аудиоканал	 ST Аудиоканал и изменение аудиоканала.	\leftarrow/\rightarrow , или AUDIO
Звук	 AUTO Текущий звуковой режим, и изменение установок.	AUTO FORMAT DIRECT

Перед эксплуатацией (Продолжение)

Начальные установки

Вы можете настроить свои персональные установки в функциональном режиме DVD.

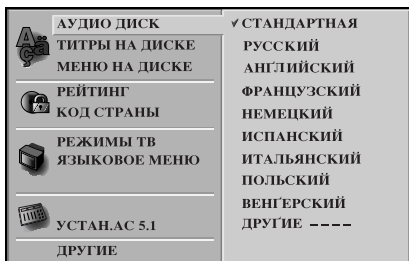

Языковое меню

Выбор языка осуществляется в меню настроек. Это меню появляется при нажатии кнопки DVD SETUP.

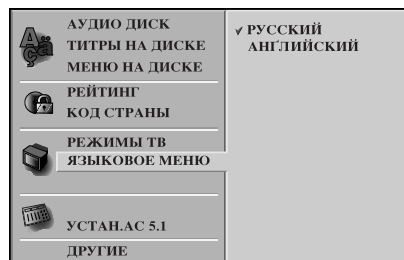

Общие указания по использованию меню

- 1** Нажмите DVD SETUP. Появится меню настроек.
- 2** Для \uparrow/\downarrow выбора нужной опции используйте кнопки. На экране отобразятся текущие установки выбранных элементов и альтернативные установки.
- 3** Когда нужный элемент будет выбран, нажмите \rightarrow , на \uparrow/\downarrow для перехода на второй уровень, после надо нажать на кнопки для изменения настроек.
- 4** Нажмите на кнопку ENTER для подтверждения сделанного выбора. Некоторые опции требуют дополнительных действий.
- 5** Нажмите кнопки DVD SETUP, RETURN, или \triangleright (PLAY) для выхода из меню настроек.

Язык

Язык диска **DVD**

Выберите язык для меню, звукового сопровождения и субтитров диска.

СТАНДАРТНАЯ: Для диска выбирается оригинальный язык.

ДРУГИЕ : Чтобы установить другой язык, используйте цифровые кнопки для введения 4 - значного кода языка из списка на странице 34. Если вы ошиблись, нажмите кнопку CLEAR.

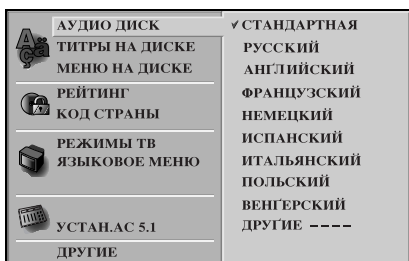

Замечание

Выбор языка диска может быть не доступен для некоторых DVD-дисков.

РЕЖИМЫ ТВ **DVD**

4:3 Letterbox: Выберите, если подключен стандартный телевизор 4:3. Широкоэкранное изображение отображается с полосами в верхней и нижней частях экрана.

4:3 Panscan: Выберите, если подключен стандартный телевизор 4:3. Широкоэкранное изображение автоматически выводится на весь экран, а части, которые не входят на экран, обрезаются.

16:9 Wide: Выберите, если подключен широкоэкранный телевизор 16:9.

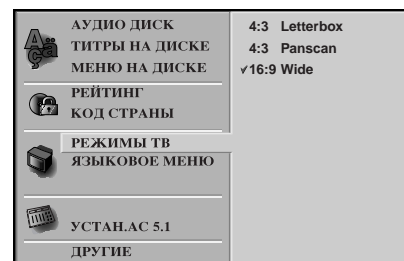

Перед эксплуатацией (продолжение)

Настройка акустической системы

Параметры акустических систем формата 5.1 **DVD**

Выбор параметров акустической системы включает в себя: баланс громкости и расстояние, или тестирование параметров акустической системы.

Данные параметры активны только в Аналоговом многоканальном выходе.

(См. “Настройка акустической системы”, 29 стр.)

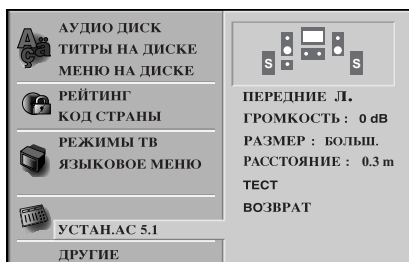

Другие

Можно изменять установки функций DRC и PBC.

- Нажимайте **▲/▼** на кнопки для выбора необходимого пункта, после выбора нажмите на кнопку ENTER.

Установки выбранного пункта будут изменены между On и Off.

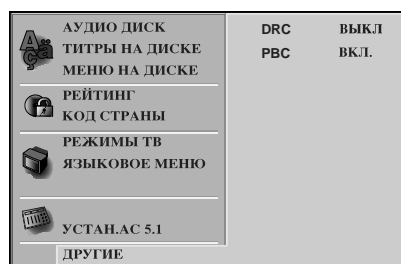

DRC (управление динамическим диапазоном)

При воспроизведении DVD*1-диска благодаря технологии цифрового звука вы можете слушать звуковую дорожку программы в наиболее точном и реалистичном представлении. Однако вы можете сжать динамический диапазон аудиовыхода (то есть уменьшить относительное различие по громкости между самыми громкими и самыми тихими звуками). Это позволяет слушать звуковое сопровождение фильма на малой громкости без потери ясности звука. Для включения этого эффекта задайте для DRC установку ON.

*1: Только Dolby Digital

Управление воспроизведением (PBC)

вкл. : Видеодиски с PBC воспроизводятся в соответствии с PBC.

выкл.: Видеодиски с PBC воспроизводятся таким же образом, как аудиодиски.

Перед эксплуатацией (продолжение)

Родительский контроль

Рейтинг **DVD**

Фильмы на DVD-дисках могут содержать сцены, которые не подходят для просмотра детьми. Поэтому диски могут содержать информацию родительского контроля (Parental Control), которая применяется ко всему диску или к определенным сценам на диске. Эти сцены имеют рейтинг от 1 до 8. На некоторых дисках в качестве альтернативы доступны более приемлемые сцены. Рейтинги зависят от стран. Функция родительского контроля позволяет предотвратить просмотр дисков детьми или определить просмотр определенных дисков с альтернативными сценами.

АУДИО ДИСК	8
ТИТРЫ НА ДИСКЕ	7
МЕНЮ НА ДИСКЕ	6
РЕЙТИНГ	5
КОД СТРАНЫ	4
РЕЖИМЫ ТВ	3
ЯЗЫКОВОЕ МЕНЮ	2
УСТАН.АС 5.1	1
ДРУГИЕ	✓ ОТКРЫТЬ ИЗМЕНЕНИЕ

1 Выберите пункт Rating в меню \uparrow/\downarrow настроек с помощью кнопок .

2 Выбрав пункт Rating, нажмите на кнопку \rightarrow .

3 Если пароль не был введен.

С помощью цифровых кнопок введите персональный четырехзначный защитный пароль, затем нажмите ENTER. Наберите тот же самый 4-значный пароль и нажмите ENTER для подтверждения.

После того, как вы уже ввели пароль:

Введите 4-значный пароль с помощью цифровых кнопок для сверки с 4-значным защитным паролем, затем нажмите ENTER.

Если вы совершили ошибку перед нажатием ENTER, нажмите на кнопку CLEAR и введите 4-значный защитный пароль еще раз.

4 Выберите значение рейтинга от 1 до 8 с \uparrow/\downarrow помощью кнопок . Единица (1) имеет минимальные ограничения на воспроизведение. Восемь (8) имеет максимальные ограничения на воспроизведение.

без ограничений: Если вы выберете эту опцию, родительский контроль будет выключен. Диск будет воспроизводиться в полном объеме.

Рейтинг от 1 до 8: Некоторые диски содержат сцены, не пригодные для просмотра детьми. Если вы установили для DVD определенный рейтинг, будут воспроизводиться все сцены диска с таким же или меньшим рейтингом. Сцены с более высоким рейтингом воспроизводиться не будут, если только на диске нет альтернативных сцен. Альтернативные сцены должны иметь рейтинг не выше установленного. Если не будут найдены подходящие альтернативные сцены, воспроизведение остановится. Чтобы воспроизвести такой диск, вы должны ввести 4-значный пароль или изменить уровень рейтинга.

5 Нажмите на ENTER для подтверждения выбора рейтинга, затем нажмите DVD SETUP для выхода из меню настроек.

Код страны **DVD**

Введите код страны, стандарты которой использовались в рейтинге DVD видеодиска, в соответствии со списком кодов стран (См. "Список кодов стран", 35 стр.)

АУДИО ДИСК	УСТАНОВКА КОДА
ТИТРЫ НА ДИСКЕ	U S
МЕНЮ НА ДИСКЕ	
РЕЙТИНГ	
КОД СТРАНЫ	
РЕЖИМЫ ТВ	
ЯЗЫКОВОЕ МЕНЮ	
УСТАН.АС 5.1	
ДРУГИЕ	

1 Выберите опцию Код страны с помощью кнопок в \uparrow/\downarrow меню настроек.

2 Выбрав код страны, нажмите на кнопку \rightarrow .

3 Выполните пункт 3 в разделе "Рейтинг" слева.

4 Выберите первый символ с помощью \uparrow/\downarrow кнопок .

5 Нажмите кнопку, \rightarrow чтобы перейти на второй символ и выберите второй символ с помощью \uparrow/\downarrow кнопок.

6 Нажмите ENTER для подтверждения вашего выбора кода страны, затем нажмите DVD SETUP для выхода из меню.

Замечание

Подтверждение 4-значного защитного пароля необходимо в случае, изменения пароля (См. Изменение 4-значного пароля ниже).

Изменение 4-значного пароля

- 1 Выполните пункты 1-2, как показано выше слева в разделе (Рейтинг)
- 2 Введите старый пароль, затем нажмите ENTER.
- 3 Выберите Изменить с помощью \uparrow/\downarrow кнопок , затем нажмите ENTER.
- 4 Введите 4-значный пароль, затем нажмите ENTER.
- 5 Введите тот же самый пароль во второй раз и подтвердите ввод нажатием кнопки ENTER.
- 6 нажмите DVD SETUP для выхода из меню.

Если вы забыли ваш 4-значный пароль

Если вы забыли свой пароль, удалите текущий пароль с помощью действий, описанных ниже.

- 1 Нажмите DVD SETUP для отображения меню настроек.
- 2 Введите 6-значное число "210499". 4-значный пароль удалится.
- 3 Введите новый пароль, как описано выше в разделе (Рейтинг) слева.

Работа с дисками DVD и Video CD

Воспроизведение дисков DVD и Video CD

Настройка воспроизведения **DVD** **VCD2.0** **VCD1.1**

- Включите телевизор и выберите источник видеовхода, соответствующий DVD-ресиверу.
- Установите источник выхода для CD/DVD, как показано в разделе Выбор Выходных/Входных каналов на стр. 16.

1 Нажмите кнопку, чтобы открыть лоток для дисков.

2 Поместите выбранный диск в лоток стороной для воспроизведения вниз.

Если вы используете двусторонний DVD-диск, убедитесь в том, что необходимая сторона находится снизу.

3 Нажмите кнопку, чтобы закрыть лоток.

На экране дисплея появится надпись "чтение", и воспроизведение начнется автоматически. Если воспроизведение не началось, нажмите кнопку (PLAY). В некоторых случаях на экране может появиться меню диска.

При появлении экрана меню

Сразу после загрузки DVD-диска автоматически выводится экран меню.

DVD

Используйте кнопки чтобы выбрать заголовок/раздел для просмотра, а затем нажмите ENTER для запуска воспроизведения. Для возврата в экран меню нажмите DVD TOP или DVD MENU.

VCD2.0

- Используйте кнопки с цифрами, чтобы выбрать трек для просмотра. Нажмите RETURN для возврата в экран меню.
- Установки меню и последовательность действий, выполняемых при работе с меню, могут быть различными в зависимости от диска. Выполняйте указания каждого экрана меню. Также вы можете выключить PBC (значение OFF) в меню настройки. См. стр. 20.

Примечания

- Если установлен родительский контроль, и диск не отвечает настройке рейтинга (не авторизован), необходимо ввести 4-значный пароль, и/или диск должен быть авторизован (см. «Родительский контроль» на стр. 21).
- DVD-диски могут иметь региональный код.
- Ваш DVD-ресивер не будет воспроизводить диски, региональный код которых отличается от кода DVD-ресивера. Данный DVD-ресивер имеет региональный код 5.
- Не оставляйте на экране в течение долгого времени неподвижное изображение.

Общие функции

Примечание

Если не указано иное, все описываемые операции выполняются с пульта дистанционного управления. Некоторые функции также могут быть доступны в меню настройки (Setup).

Функция возобновления воспроизведения

DVD **VCD2.0** **VCD1.1** **CD**

Когда вы останавливаете диск, система воспроизведения запоминает позицию, в которой вы нажали кнопку (STOP) и на экране появляется "RESUME ". Нажмите на кнопку (PLAY) и воспроизведение начнется с этой позиции.

Совет

Для воспроизведения начала диска дважды нажмите кнопку затем нажмите (ВОСПРОИЗВЕДЕНИЕ).

Примечание

- В зависимости от того, где вы остановили диск, ресивер может начать воспроизведение не с той позиции, в которой было остановлено воспроизведение.
- Позиция, в которой вы остановили воспроизведение, удаляется когда:
 - Нажата в режиме STOP.
 - Отключается питание
 - Открывается лоток для диска.

Выбор заголовка TITLE **DVD**



Если на диске имеется несколько заголовков, вы сможете выбрать необходимый заголовок следующим образом:

- Нажмите DVD DISPLAY. Используйте кнопки для выбора значка заголовка, затем нажмите с соответствующей цифрой (0-9), после этого используйте кнопку ENTER для выбора номера заголовка.
- Нажмите DVD DISPLAY, затем используйте кнопки для выбора номера заголовка, затем нажмите ENTER.

Выбор раздела/трека **DVD** **VCD2.0** **VCD1.1**



Если запись на диске включает в себя несколько разделов/треков (дорожек), вы можете выбрать другие раздел/трек, как показано ниже:

- В процессе воспроизведения кратковременно нажмите на кнопки PREV или NEXT для выбора следующего раздела/трека или для возврата к началу текущего раздела/трека.
- Дважды быстро нажмите кнопку PREV для перехода к предыдущему разделу/треку.
- Чтобы во время воспроизведения перейти непосредственно к какому-либо разделу, нажмите DVD DISPLAY. Затем с помощью кнопок выберите значок раздела/трека. Затем введите номер заголовка/трека, используя кнопки с цифрами (0-9) или кнопки для выбора раздела. После этого, нажмите на кнопку ENTER.

Примечание

- Для однозначных чисел нажмите пронумерованные кнопки (1-9) и подождите до завершения операции.
- Для двузначных номеров, нажимайте кнопки с цифрами (0-9) в быстрой последовательности.
- На видеодиске с функциями PBC (управление воспроизведением), вы должны будете отключить PBC в меню настроек для того, чтобы использовать указанную функцию. См. стр. 20.

Поиск **DVD** **VCD2.0** **VCD1.1**

- 1 В процессе воспроизведения нажмите на кнопки или . DVD-ресивер перейдет в режим поиска (SEARCH).
- 2 Используя кнопки или выберите требуемую скорость: X2 , 1 , 2 , 3 (обратное воспроизведение), или X2 , 1 , 2 , 3 (вперед). Для Video CD скорости в режиме поиска изменяются следующим образом: 1 , 2 , 3 (обратное воспроизведение) или 1 , 2 , 3 (вперед).
- 3 Для выхода из режима поиска нажмите (PLAY).

Неподвижное изображение **DVD** **VCD2.0** **VCD1.1**

- 1 В процессе воспроизведения нажмите кнопку (пауза). The DVD Receiver will go into PAUSE mode.
- 2 Для продолжения воспроизведения, нажмите снова кнопку (пауза) или кнопку (ВОСПРОИЗВЕДЕНИЕ).

Работа с дисками DVD и Video CD (продолжение)

Общие функции (продолжение)

Замедленное воспроизведение

DVD **VCD2.0** **VCD1.1**

- 1 В процессе воспроизведения нажмите кнопку **II** (пауза). DVD-ресивер перейдет в режим паузы пауза.
- 2 В режиме паузы **◀** или **▶** нажмите кнопку SLOW. DVD-ресивер перейдет в режим замедленного воспроизведения (SLOW).
- 3 Используя кнопки SLOW **◀** или **▶** выберите требуемую скорость:
4 **◀**, 3 **◀**, 2 **◀** или 1 **◀** (назад), или 4 **▶**, 3 **▶**, 2 **▶** or 1 **▶** (вперед).
- 4 Для продолжения воспроизведения, нажмите на кнопку **▷** (ВОСПРОИЗВЕДЕНИЕ).

Примечание

В случае с Video CD возможно только замедленное воспроизведение вперед.

Повтор **DVD** **VCD2.0** **VCD1.1**

DVD-видеодиски - Повтор раздела/записи по заголовку/всего содержимого/откл. повтора

- 1 Нажмите кнопку повтор во время воспроизведения диска. Иконка Repeat появится на телеэкране.
- 2 Чтобы выбрать желаемый режим повтора, нажмите кнопку повтор.



- раздел: повторяется текущий раздел
- заголовок: повторяется запись, соответствующая текущему заголовку на диске.
- выкл.: отключение повторного воспроизведения

Видеодиски - Повтор трека/всего содержимого/ откл. Повтора

- 1 Нажмите кнопку повтор Во время воспроизведения диска. Иконка Repeat появится на телеэкране.
- 2 Чтобы выбрать желаемый режим повтора, нажмите кнопку повтор.



- трек: повторяется текущий трек.
- все: повторяются все треки на диске.
- выкл.: отключение повторного воспроизведения.

Примечание

- Чтобы использовать функцию повтора для Video CD с PBC, вам необходимо отключить PBC (значение OFF) в меню настройки. См. стр.20.
- Когда вы нажимаете дважды на кнопку PREV или на кнопку NEXT во время режима повтора для того, чтобы перейти к предыдущему треку или последующему треку, режим повтора отменяется (только повтор заголовка и трека).

Поиск по времени **DVD** 0:20:09

Функция поиска по времени позволяет начинать воспроизведение с любой заданной временной позиции на диске.

- 1 В процессе воспроизведения нажмите кнопку DVD DISPLAY. На экране телевизора появится информационное окно.

В поле поиска по времени будет отображаться истекшее время воспроизведения текущего диска.

- 2 В течение 10 секунд с помощью кнопок **▲/▼** выберите в информационном окне значок поиска по времени.

В поле поиска по времени появится "--:--:--".

- 3 В течение 10 секунд с помощью кнопок с цифрами введите требуемое время начала воспроизведения. Время в данном поле вводится слева направо в часах, минутах и секундах.

Если вы неправильно ввели цифры нажмите CLEAR для удаления введенных цифр. Затем введите правильные цифры.

- 4 В течение 10 секунд нажмите кнопку ENTER.

Воспроизведение диска начнется с заданного момента времени. Если вы введете время неправильно, воспроизведение начнется с текущей позиции.

Работа с дисками DVD и Video CD (продолжение)

Общие функции (продолжение)

Специальные характеристики DVD-дисков

Проверка содержимого видеодисков DVD: Меню

DVD делится на большое количество секторов, из которых состоит изображение или музыкальный элемент. Эти сектора называются “титрами.” При воспроизведении DVD, содержащего несколько титров, вы можете выбрать необходимый титр с помощью верхнего меню DVD (DVD TOP MENU).

При воспроизведении DVD, позволяющих вам выбирать такие параметры, как язык озвучивания, регулируйте эти параметры с помощью меню DVD (DVD MENU).

- 1 Нажмите верхнее меню DVD (DVD TOP MENU) или меню DVD (DVD MENU).
Меню диска появится на ТВ-экране.
Содержание меню варьируется от диска к диску.
- 2 Нажмите / / / или пронумерованные кнопки для выбора того пункта, который вы хотели бы воспроизвести или изменить.
- 3 Нажмите кнопку Ввод (ENTER).

Ракурс

Если на диске содержатся сцены, записанные под различными углами съемки (обзора), вы можете изменить угол съемки (выбрать другое положение камеры) во время воспроизведения.

- В процессе воспроизведения повторно нажмите кнопку ракурс, чтобы выбрать желаемый угол съемки. Значение действующего угла съемки будет отображено на экране.

Изменение языка звукового сопровождения



Нажмите повторно AUDIO во время воспроизведения для прослушивания различных языков воспроизведения или аудиотреков.

Смена аудиоканала



Чтобы выбрать другой звуковой канал (стерео, левый или правый), нажмите несколько раз кнопку AUDIO.

Субтитры

Во время воспроизведения нажмите кнопку субтитры для просмотра субтитров на различных языках.

Примечание

Если появляется символ , это означает, что данная черта является специальной.

Работа с аудио и MP3-дисками

Воспроизведение аудио и MP3-дисков

DVD-ресивер может воспроизводить записи в формате MP3 на дисках CD-ROM, CD-R и CD-RW. Перед воспроизведением MP3-записей прочтите примечания для MP3-файлов справа.

- 1 Установите диск и задвиньте лоток.**
Аудиодиск: На экране телевизора появится меню аудиодиска переходите к шагу 4.
Диск MP3: На экране телевизора появится меню выбора MP3/JPEG. Переходите к шагу 2.



- 2 Используйте кнопки ↑/↓ чтобы выбрать опцию MP3, а затем нажмите ENTER.**
На экране появится меню MP3-диска. Нажмите RETURN для перехода к меню выбора MP3/JPEG.

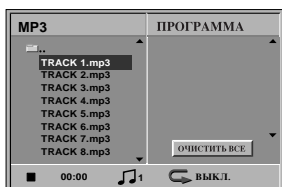

- 3 Используйте кнопки ↑/↓ для выбора папки, и нажмите ENTER.**
Появится список файлов в папке. Если список файлов содержит другую папку, повторите шаг 3 еще раз.

Советы

Если вы находитесь в списке файлов и хотите вернуться в список папок, используйте кнопки ↑/↓ для выделения папки и нажмите ENTER для возвращения к предыдущему экрану меню.

- 4 Используйте кнопки ↑/↓ для выбора трека, затем нажмите ▷ (Воспроизведение) или ENTER.**
Начнется воспроизведение. Во время воспроизведения, на дисплее и меню отобразится истекшее время воспроизведения. Воспроизведение останавливается в конце диска. Нажмите DVD TOP MENU для перехода на следующую страницу. Нажмите DVD MENU для перехода на предыдущую страницу.

Меню аудиодисков и

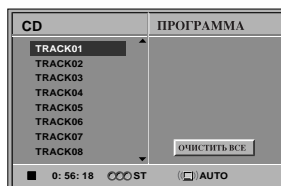

MP3-дисков.

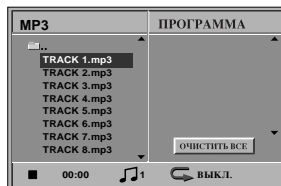

- 5 Нажмите на кнопку ■ (STOP) для остановки воспроизведения.**

Примечания по MP3-файлам

О формате MP3

- MP3-файл представляет собой файл аудиоданных, сжатых с использованием технологии кодирования файлов (MPEG1 audio layer-3). Файлы с расширением “.mp3” называют “MP3-файлами”.
- Ресивер не сможет распознать MP3-файл, не имеющий расширения “.mp3”.

Совместимость MP3-дисков с данным DVD-ресивером ограничена и определяется следующим:

- Частота выборки: только в 44.1 кГц
- Скорость передачи данных: в пределах от 32 - 320 килобит в секунду
- Физическим форматом CD-R должны быть “ISO 9660”.
- Если файлы MP3 записывались с использованием программного обеспечения, не создающего файловую систему файлы MP3 не смогут быть воспроизведены.
- На диске с одной сессией необходимо, чтобы MP3-файлы были записаны на первом треке. В противном случае MP3-файлы не будут воспроизводиться. Если вы захотите воспроизвести MP3-файлы, отформатируйте все данные на диске или используйте новый.
- Названия файлов должны состоять из 8 или менее символов и должны иметь расширение “.mp3”, например “*****.mp3”.
- Не используйте знаков “/ : * ? “ < > ”.
- Общее количество файлов на диске должно быть меньше чем 650.

Для получения оптимального качества воспроизведения на данном DVD-ресивере требуется, чтобы диски и записи отвечали определенным техническим стандартам. Записанные DVD-диски уже соответствуют этими стандартам. Существует множество различных форматов записываемых дисков (включая CD-R с MP3-файлами), и для гарантии совместимости при воспроизведении необходимо выполнение определенных предварительных условий (см. выше).

Потребители должны помнить, что для получения (скачивания) файлов и музыки в формате MP3 через Интернет требуется разрешение. Наша компания не обладает правами на выдачу такого разрешения. Разрешение может быть получено только у владельца авторского права.

Работа с аудио и MP3-дисками (продолжение)

Пауза **CD** **MP3**

- 1 В процессе воспроизведения нажмите кнопку **II** (пауза).
- 2 Для продолжения воспроизведения, нажмите снова кнопку **II** (пауза) или кнопку **▷** (ВОСПРОИЗВЕДЕНИЕ).

Выбор трека **CD** **MP3**

Если на диске несколько треков, вы можете перейти на другой трек следующим образом:

- В процессе воспроизведения кратковременно нажмите на кнопки для выбора следующего трека **◀◀** или **▶▶** для возврата к началу текущего трека.
- Дважды **◀◀** быстро нажмите кнопку для перехода к предыдущему треку.
- В аудиодисках, для перехода на определенный трек введите номер трека, используя кнопки с цифрами (0-9), во время воспроизведения.

Примечание

- Для однозначных чисел нажмите пронумерованные кнопки (1-9) и подождите до завершения операции.
- Для двузначных номеров, нажимайте кнопки с цифрами (0-9) в быстрой последовательности.

Поиск **CD** **MP3**

- 1 В процессе воспроизведения нажмите на кнопки **◀◀** или **▶▶**.
DVD-ресивер перейдет в режим поиска (SEARCH).
- 2 Используя кнопки **◀◀** или **▶▶** выберите требуемую скорость: 1 **◀◀**, 2 **◀◀**, 3 **◀◀** (обратное воспроизведение), или 1 **▶▶**, 2 **▶▶**, 3 **▶▶** (вперед).
Скорость и направление поиска указываются на экране меню.
- 3 Для продолжения воспроизведения нажмите **▷** (PLAY).

Повтор **CD** **MP3**

- 1 Нажмите кнопку повтор во время воспроизведения диска. Иконка Repeat появится на телеэкране.
- 2 Чтобы выбрать желаемый режим повтора, нажмите кнопку повтор.



- трек/дорожка: повторяется текущий трек.
- все: повторяются все треки на диске.
- выкл.: отключение повторного воспроизведения.

Примечание

Если вы нажмете дважды на кнопки во время режима Повтора для того, чтобы перейти к предыдущему **◀◀** треку или **▶▶** последующему треку, режим повтора отключится (Трек просто будет повторен).

Смена аудиоканала **CD**

Чтобы выбрать другой звуковой канал (стерео, левый или правый), нажмите несколько раз кнопку AUDIO.

Работа с файлами JPEG

Просмотр файлов JPEG на диске **JPEG**

Данный DVD-ресивер может воспроизводить диски с файлами JPEG. Перед тем как начинать работу с файлами JPEG, прочтите примечания в разделе JPEG-файлы справа.

- 1** Вставьте диск и закройте лоток.
На экране отобразится меню выбора MP3/JPEG.



- 2** Используйте **▲/▼** кнопки для выбора файлов JPEG и нажмите **ENTER**.

На телеэкране отобразится меню JPEG.



- 3** Используйте **▲/▼** кнопки для выбора папки, нажмите **ENTER**.

Отобразится список файлов папки.

Нажмите **RETURN** для перехода в меню выбора MP3/JPEG.

Советы

Если вы находитесь в списке файлов и хотите вернуться в список папок, используйте **▲/▼** кнопки для (папки) "⋮" и нажмите **ENTER** для возвращения к предыдущему экрану меню.

- 4** Используйте **▲/▼** кнопки для выбора файла, затем нажмите **ENTER** или **▷** (**ВОСПРОИЗВЕДЕНИЕ**).

Запустится функция просмотра файлов.

Во время просмотра файлов, нажмите **RETURN** для перехода к предыдущему меню (меню JPEG).

Нажмите **DVD TOP MENU** для перехода на следующую страницу.

Нажмите **DVD MENU** для перехода на предыдущую страницу

Примечание

Файл JPEG, не имеющий звукового сопровождения, пропускается.

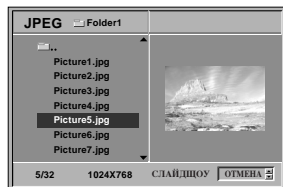

Советы

Скорость показа слайда может быть: Быстрая, Стандартная, Медленная, Выкл. Для **◀/▶** выделения скорости показа слайдов используйте кнопки **◀/▶**, затем используйте кнопки **▲/▼** выбора опции, которую вы хотели бы применить, и нажмите **ENTER**.

- 5** Нажмите **■** (**Стоп**) для прекращения просмотра.
Отобразится меню JPEG.

Выбор файлов

Во время просмотра изображений нажмите на кнопки **◀◀** для **▶▶** того, чтобы перейти к следующему или предыдущему файлам.

Неподвижное изображение

- 1 Нажмите на **||** (Пауза) во время просмотра слайдов.
DVD-ресивер перейдет в режим паузы.
- 2 Для возобновления просмотра слайдов нажмите **▷** (**PLAY**) или **||** (**PAUSE**) нажмите

Поворот изображения

Нажмите **▲/▼** кнопки во время показа изображений для поворота по горизонтали или вертикали.

Вращение изображения

Для **↶/↷** вращения изображения по часовой стрелке или против часовой стрелки в процессе просмотра изображения нажимайте кнопки **↶/↷**.

Примечания по файлам JPEG

- От размера и количества файлов JPEG зависит время, необходимое DVD-ресиверу для прочтения содержимого диска. Если по истечении нескольких минут на экране не появится информационное окно, некоторые файлы слишком большие по объему - попробуйте уменьшить разрешение JPEG до 2 мегапикселей и записать их на другой диск.
- Общее количество файлов и папок на диске не должно превышать 650.
- Некоторые диски могут не читаться ресивером вследствие другого формата записи или из-за состояния диска.
- При использовании программ для записи файлов JPEG на диск CD-R перед копированием файлов в проект диска убедитесь, что все выбранные файлы имеют расширения ".jpg".
- Если файлы имеют расширения ".jpe" или ".jpeg", переименуйте их в файлы с расширениями ".jpg".
- Данный DVD-ресивер не способен считывать файлы с именами без расширения ".jpg", даже если эти файлы отображаются в Windows Explorer(r) (проводнике) как файлы изображений JPEG.

Программное воспроизведение аудио и MP3-дисков

Функция программирования (Program) позволяет сохранять избранные вами треки какого-либо диска в памяти DVD-ресивера.

Может быть запрограммировано до 30 треков.

1 Нажмите PROGRAM, чтобы войти в режим редактирования программы (Program Edit).

Справа , от слова Program появится значок в правой части экрана меню.

Примечание

Нажмите PROGRAM для выхода из режима редактирования программы; значок , исчезнет.

2 Выберите трек, затем нажмите ENTER для размещения выбранного трека в списке программ (Program List).

3 Повторите 2 этап для размещения дополнительных треков в списке программ (Program List).

Меню аудиодиска

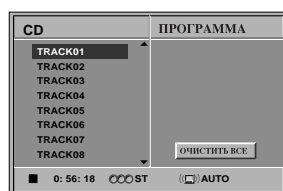

Меню MP3-диска

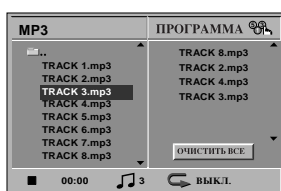

4 Нажмите ➔.

Последний выбранный трек из запрограммированных будет выделен в списке программы.

5 Для ▲/▼ воспроизведения выбранного трека используйте кнопки .

Нажмите DVD TOP MENU для перехода к следующей странице. Нажмите DVD MENU для перехода к предыдущей странице.

6 Нажмите ▷ (ВОСПРОИЗВЕДЕНИЕ) или ENTER для воспроизведения.

Воспроизведение начнется в запрограммированном порядке и на экранном меню появится сообщение "PGM". Воспроизведение прекращается, когда все добавленные в список программ треки будут проиграны.

7 Для возврата из программного воспроизведения в режим нормального воспроизведения нажмите PROGRAM.

Выберите трек на аудиодиске (или MP3-диске) и нажмите ENTER или ▷ (ВОСПРОИЗВЕДЕНИЕ).

Сообщение "PGM" исчезнет с дисплея.

Программное воспроизведение видеодисков

Примечание

На видеодиске с функциями PBC (управление воспроизведением), вы должны будете отключить PBC в меню настроек для того, чтобы использовать функцию Program. См. стр. 20.

1 Вставьте видеодиск и закройте лоток.

2 Нажмите PROGRAM

Появится меню VCD Program.

Примечание

Нажмите RETURN, PROGRAM или ▷ (ВОСПРОИЗВЕДЕНИЕ) для выхода из меню Program.

3 Выполните со 2 по 6 этапы раздела "Программное воспроизведение аудиодисков и MP3-дисков".

На телеэкране появится сообщение "PROGRAM".

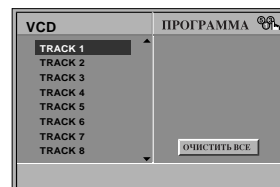

4 Для возврата из программного воспроизведения в режим нормального воспроизведения нажмите PROGRAM.

Сообщение "PROGRAM" исчезнет с телеэкрана.

Повтор запрограммированных треков.

1 Нажмите REPEAT во время воспроизведения запрограммированных треков.

На телеэкране появится иконка Repeat.

2 Press REPEAT to select a desired repeat mode.



- трек: повтор текущего трека.
- все: повтор всех треков из списка программы.
- выкл.: (не отображается) откл. повтора.

Удаление трека из списка программы

1 Нажмите PROGRAM во время воспроизведения (только аудиодисков или дисков MP3) или остановите режим редактирования программы.

Появится , значок

2 Нажмите ➔ для перехода в список программы.

3 Используйте ▲/▼ кнопки для выбора трека, который бы вы хотели удалить из списка программы.

4 Нажмите CLEAR.

Трек будет удален из списка программы.

Удаление всего списка программы.

1 Выполните этапы 1 и 2 в разделе "Удаление трека из списка программы".

2 Используйте ▲/▼ кнопки для выбора "Удалить все", затем нажмите ENTER.

Вся программа для диска будет удалена.

Примечание

- Программы удаляются из памяти при отключении питания.
- Программы удаляются автоматически при удалении диска.
- Программы удаляются при выборе других функциональных режимов (например, VIDEO, FM, AM).

Настройка акустической системы

Вы можете настроить свои персональные установки в функциональном режиме DVD.

Выполните следующие настройки встроенного пространственного 5.1 канального декодера.

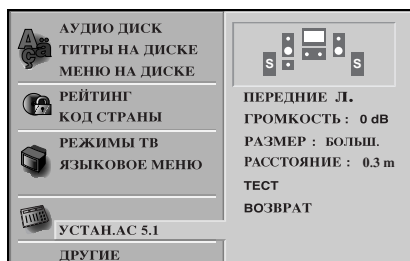

- 1** Нажмите DVD SETUP.
Появится меню настроек.
- 2** Выберите "5.1 Speaker Setup" с помощью \uparrow/\downarrow кнопок в меню настроек.
- 3** Когда будет выбран пункт "5.1 Speaker Setup", \rightarrow нажмите .
- 4** Нажмите \rightarrow для выбора необходимого элемента акустической системы.
- 5** Настроить функции можно с помощью $\uparrow/\downarrow/\leftarrow/\rightarrow$ кнопок .

Выбор акустической системы

Выберите элемент акустической системы, настройки которого вы хотели бы изменить (Фронтальный элемент (левый), Фронтальный элемент (правый), Центральный элемент, Тыловой элемент (левый), Тыловой элемент (правый) или Сабвуфер).

Примечание

Некоторые установки акустической системы запрещены лицензионным соглашением компании Dolby Digital.

Громкость

Нажмите \leftarrow/\rightarrow для корректировки выходного уровня громкости выбранной акустической системы. (-6 дБ ~ 6 дБ).

Размер

Данные установки не корректируются, поскольку размер акустической системы не изменяется.

- Установки для сабвуфера "большой", а для других элементов размеры "маленькие".

Расстояние

Во время подключения элементов акустической системы к DVD-ресиверу, с помощью данной установки определяется путь, который должен будет преодолеть звук, чтобы достичь позиции прослушивания. Это позволяет слушателю получать звук со всех элементов акустической системы одновременно.

Примечание

Расстояние до сабвуфера настройке не подлежит.

Тестирование

Для проверки сигналов, исходящих со всех элементов акустической системы, нажмите ENTER. Отрегулируйте громкость, чтобы согласовать уровни звука тестовых сигналов, сохраняемых в памяти системы.

- Фронтальный Левый (Л) \rightarrow Центральный \rightarrow Фронтальный Правый (П) \rightarrow Тыловой Правый (П) \rightarrow Тыловой Левый (Л) \rightarrow Сабвуфер.

Вы можете остановить тестирование с помощью кнопок \uparrow/\downarrow .

Возврат

Для возврата к предыдущему меню, нажмите ENTER.

Дополнительная информация

Установка таймера, срабатывающего в заданное время

Можно настроить DVD-ресивер таким образом, чтобы он автоматически отключался в указанное время.

1 Нажмите SLEEP для установки нужного времени автоотключения

Указатель SLEEP и время автоотключения отобразятся на экране дисплея.

2 Each time you press SLEEP the setting changes in the following order.

SLEEP 90 → 80 → 70 → 60 → 50 → 40 → 30 → 20 → 10 → Выкл.

Примечание

- Вы можете проверить время, остающееся до выключения DVD-ресивера. Нажмите SLEEP. Оставшееся время появится на экране дисплея.

Просмотр времени воспроизведения и оставшегося времени на передней панели

Вы можете проверить информацию о диске, например, оставшееся время воспроизведения, общее количество заголовков на DVD или треков на компакт-диске, видеодиске или MP3-диске, на дисплее передней панели.

Нажмите кнопку DISPLAY на пульте дистанционного управления.

Каждое нажатие кнопки дисплей (DISPLAY) при воспроизведении диска меняет дисплей.

Примечания

- В зависимости от типа воспроизводимого диска и режима воспроизведения, информация о диске может не выводиться на дисплей.
- Эта функция доступна только при работе в режиме воспроизведения.

Советы

- Во время воспроизведения видеодисков с функциями PBC на дисплей выводится только время воспроизведения сцены.
- На экране телевизора также появится время воспроизведения и оставшееся время текущего раздела, заголовка, трека, сцены или диска.

Освещенность

Эта функция включает освещение дисплея и ручки громкости в включенном состоянии.

Несколько раз нажмите кнопку DIMMER.

Отключение звука

Чтобы временно выключить звук нажмите эту кнопку.

Вы можете выключить звук, например, чтобы ответить на телефонный звонок. При этом на дисплее будет мигать индикатор: MUTE.

Для выхода из режима отключения звука снова нажмите MUTEING.

Использование разъема наушников

Вставьте стереонаушники (Ø3.5mm) в разъем PHONES.

При подключении наушников (в комплект не входят), элементы акустической системы автоматически отключаются.

Регулирование громкости

Вы можете регулировать громкость с помощью кнопки VOLUME (-/+).

Использование звукового эффекта

В системе предусмотрено получение различных звуковых эффектов с помощью кнопок. Выберите звук, который вам нравится.

Нажмите DSGX на пульте дистанционного управления.

Активируется звуковой эффект.

● DSGX

Когда включается режим DSGX, усиливаются низкие звуковые частоты.

Для отключения звукового эффекта

Нажмите на кнопку DSGX на пульте еще раз.

Примечание

- Во время подключения наушников, функция DSGX не доступна.
- Данная функция также не доступна в режиме воспроизведения.

Предварительная настройка станций

Вы можете внести в память до 30 станций в диапазонах FM и AM (MW). Перед настройкой убедитесь в том, что вы уменьшили громкость до минимума.

1 Нажимайте TUNER/BAND на пульте до тех пор, пока на экране дисплея не появится FM или AM (MW).

2 Если вы после этого будете нажимать на кнопку TUNER/BAND, режимы FM и AM будут попеременно переключаться.

3 Нажмите и удерживайте кнопку TUNING - или + на пульте около двух секунд, пока показания частоты не станут изменяться, затем отпустите кнопку.

Поиск прекратится как только DVD/CD Ресивер не настроится на радиостанцию. В этом случае, на экране дисплея появятся надписи "TUNED" и "ST" (для стереопрограмм)..

4 Нажмите кнопку TUNER MENU на пульте дистанционного управления.

На экране дисплея замигает номер, под которым будет записана станция.

5 Нажмите кнопку TUNING - или + на пульте для выбора установки номера, по вашему желанию.

6 Нажмите на кнопку TUNER MENU на пульте еще раз. Радиостанция будет занесена в память.

7 Повторите этапы с 3 по 6 для сохранения других станций.

Для настройки на станцию со слабым сигналом
Несколько раз нажмите на кнопку TUNING - или + на 3 этапе для того, чтобы настроить станцию вручную.

Для удаления всех сохраненных станций

Нажмите и удерживайте кнопку TUNER MENU около двух секунд, на экране дисплея отобразится сообщение "CLEAR ALL" (Удалить все), затем нажмите снова на кнопку TUNER MENU, все станции удалятся.

- Если вы случайно зашли в режим "CLEAR ALL" (Удалить все) и вы не хотите ничего удалять, ничего не нажимайте. После нескольких секунд, сообщение "CLEAR ALL" исчезнет с дисплея и ресивер перейдет в нормальный режим.

Примечание

Если все станции уже занесены в память, на дисплее появится сообщение FULL (Заполнено), затем замигает номер, под которым была записана станция. Для изменения номера, выполните этапы 5 и 6, как указано выше.

Прослушивание радио

Для прослушивания радио, предварительно необходимо занести радиостанции в память DVD-ресивера (См. раздел "Предварительная настройка станций" слева).

1 Нажимайте TUNER/BAND на пульте до тех пор, пока на экране дисплея не появится FM или AM (MW).

Будет настроена последняя полученная станция.

2 Нажмите несколько раз PRESET +/- для выбора необходимого номера радиостанции.

Каждый раз, когда вы нажимаете на кнопку, DVD-ресивер сразу же настраивается на один номер станции.

3 Отрегулируйте громкость с помощью кнопки VOLUME + или -.

Для выключения радио

Нажмите I / ⏻ на кнопку для отключения DVD-ресивера или выбора другого функционального режима (CD/DVD, VIDEO или TV).

Прослушивание станций, не внесенных в память

- Используйте ручную или автоматическую настройку, как описано во 2 этапе.
- Для ручной настройки несколько раз нажмите TUNING - или + на пульте дистанционного управления.
- Для автоматической настройки нажмите и удерживайте TUNING - или + на пульте около 2 секунд.

Выбор радиостанций непосредственно занесенных в память.

Для непосредственного выбора нужной станции из памяти можно использовать кнопки с цифрами на пульте дистанционного управления.

К примеру, для прослушивания радиостанции, занесенной под номером 4, нажмите на цифру 4 на пульте дистанционного управления. Для прослушивания радиостанции, занесенной в память под номером 19, нажмите сначала на цифру 1, а затем на 9 (в течение 3 секунд).

На заметку

- Если при приеме FM программы присутствуют дополнительные шумы.

Нажмите FM MODE (режим FM) на пульте, чтобы с дисплея исчезло "ST". Стереoeffект исчезнет, зато улучшится качество приема. Чтобы восстановить стереoeffект, снова нажмите на кнопку FM MODE (режим FM).

- Для улучшения приема

Переориентируйте антенну, входящую в комплект.

Работа с пультом дистанционного управления

С помощью входящего в комплект поставки пульта дистанционного управления можно регулировать уровень звука, выбирать источник входного сигнала и управлять питанием вашего телевизора.

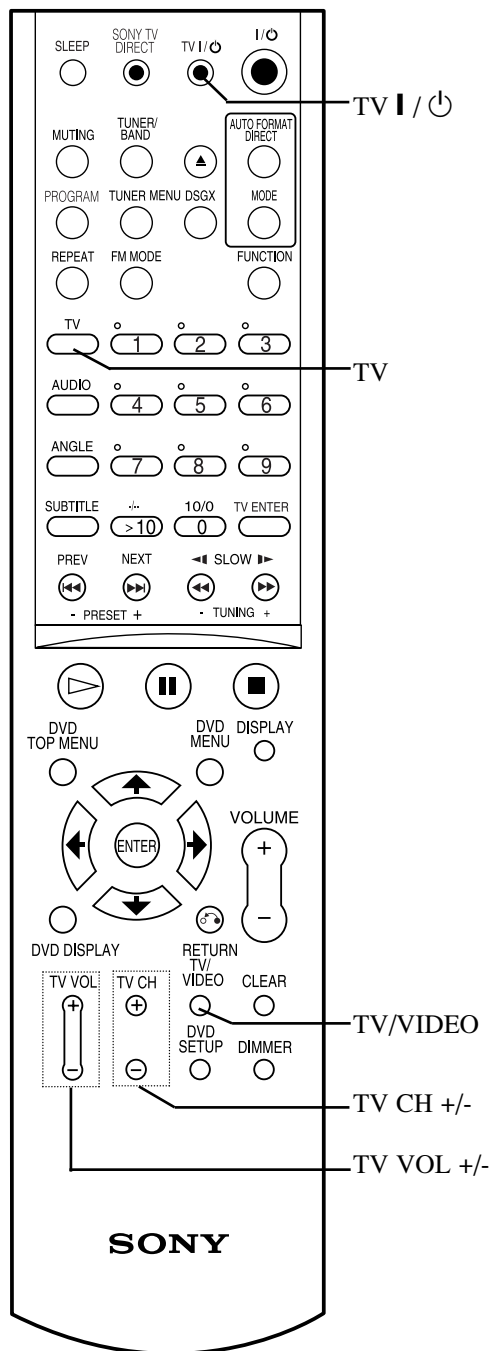

Работа с телевизором

Для управления телевизором используйте показанные ниже кнопки

Кнопка	Функция
TV I / ⏻	TV Включение и выключение телевизора
TV/VIDEO	TV/VIDEO Переключение источника а входного сигнала телевизора (тюнер телевизора или другой источник).
TV CH +/-	Сканирование вверх и вниз списка занесенных в память каналов.
TV VOL +/-	Регулирование громкости телевизора

Для управления телевизором используйте кнопки с цифрами.

После того, как вы установили пульт в режим TV, вы сможете использовать кнопки с цифрами для управления телевизором.

Использование кнопок телевизора

Кнопка TV загорается красным светом, и пульт устанавливается в режим TV. Вы сможете переключать каналы телевизора с помощью кнопок с цифрами. **>Кнопка >10 необходима для выбора каналов, номера которых превышают 10. для выхода из режима TV, нажмите еще раз на кнопку TV.**

Примечание

- Для того чтобы управлять телевизором, нажмите на кнопку TV.
- Кнопка TV потухает, если вы не используете пульт в течение 10 секунд.
- Для некоторых телевизоров, данный пульт не подходит.

Советы

Для некоторых телевизоров от других производителей, используются следующие методы. Для двузначного числа, нажмите сначала -/--, а затем число. (К примеру, для канала 25, нажмите -/--, затем 2 и 5).

Использование функции подключения к телевизору фирмы Sony

Функция SONY TV DIRECT позволяет подключить к системе телевизор SONY, изменить режим системы на "CD/DVD", а затем переключите источники входа телевизоров.

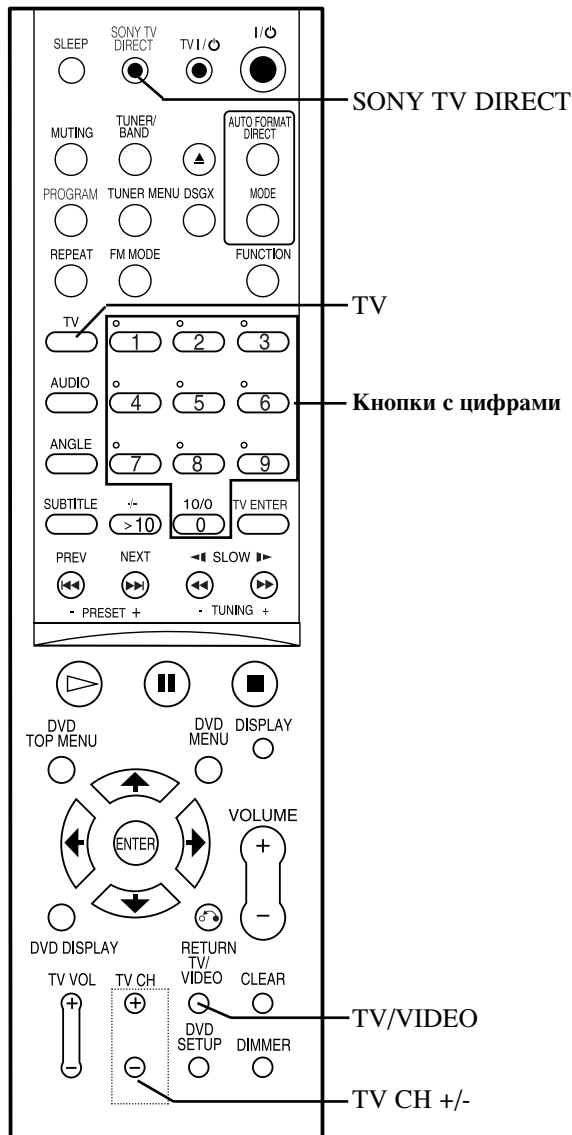

Подготовка

Зарегистрируйте источник входа телевизора, подключаемого к данной системе.

1 Нажмите и удерживайте кнопку TV/VIDEO во время введения кода для источника входа телевизора, подключаемого к данной системе (см. таблицу ниже) с помощью кнопок с цифрами.

Выбирается источник входа телевизора

Если вы успешно ввели код источника входа телевизора, кнопка TV медленно мигает два раза. Если возникла ошибка при введении, кнопка TV мигает 5 раз и быстро.

Кнопка	Номер	Источник входа телевизора
TV/VIDEO	0	Нет источника входа (По умолчанию)
	1	ВИДЕО1
	2	ВИДЕО2
	3	ВИДЕО3
	4	ВИДЕО4
	5	ВИДЕО5
	6	ВИДЕО6
	7	КОМПОНЕНТ 1 ВХОД
	8	КОМПОНЕНТ 2 ВХОД

2 Нажмите и удерживайте кнопку TV CH+ во время введения кода для передаваемого времени (см. таблицу ниже) с помощью кнопок с цифрами.

Будет установлено время передачи с пульта дистанционного управления.

Если вы успешно ввели код источника входа телевизора, кнопка TV медленно мигает два раза. Если возникла ошибка при введении, кнопка TV мигает 5 раз и быстро.

Кнопка	Номер	Кнопка
TV CH +	1	0.5 (По умолчанию)
	2	1
	3	1.5
	4	2
	5	2.5
	6	3
	7	3.5
	8	4

Эксплуатация

Направьте пульт на телевизор и данную систему, затем нажмите кнопку SONY TV DIRECT. Во время передачи кода с пульта, кнопка TV мигает.

Примечание

- Функция доступна только для телевизоров компании SONY.
- Если данная функция не работает, измените время передачи. Время передачи зависит от телевизора.
- Если расстояние от телевизора и системы слишком большое, данная функция может не сработать. Установите систему поближе к телевизору.
- Держите пульт по направлению к телевизору и системе, когда кнопка TV мигает.

СПИСОК КОДОВ ЯЗЫКОВ

Для начальных установок "Disc Audio (аудиоданные диска)", "Disc Subtitle (субтитры на диске)" и/или "Disc Menu (меню диска)" (см. стр. 19) необходимо ввести соответствующий код языка.

Код	Язык	Код	Язык	Код	Язык	Код	Язык
6565	Афар	7079	Фарси	7678	Лингальский	8375	Словацкий
6566	Абхазский	7082	Французский	7679	Лаосский	8376	Словенский
6570	Африкаанс	7089	Фризский	7684	Литовский	8377	Самоа
6577	Амехарик	7165	Ирландский	7686	Латышский	8378	Шона
6582	Арабский	7168	Шотландский	7771	Малагасийский	8379	Сомалийский
6583	Ассамский	7176	Галицийский	7773	Маори	8381	Албанский
6588	Аймарский	7178	Гуарани	7775	Македонский	8382	Сербский
6590	Азербайджанский	7185	Гуджарати	7776	Малайала	8385	Суданский
6665	Башкирский	7265	Хауса	7778	Монгольский	8386	Шведский
6669	Белорусский	7273	Хинди	7779	Молдавский	8387	Суахили
6671	Болгарский	7282	Хорватский	7782	Марати	8465	Тамильский
6672	Бихари	7285	Венгерский	7783	Малайский	8469	Телугу
6678	Бенгальский; Банга	7289	Армянский	7784	Мальтийский	8471	"аджикский
6679	Тибетский	7365	Интерлингва	7789	Бирманский	8472	Тайский
6682	Бретонский	7378	Индонезийский	7865	Наури	8473	Тигринья
6765	Каталонский	7383	Исландский	7869	Непальский	8475	Туркменский
6779	Корсиканский	7384	Итальянский	7876	Голландский	8476	Тагальский
6783	Чехия	7387	Иврит	7879	Норвежский	8479	Тонго
6789	Уэльский	7465	Японский	7982	Ория	8482	Турецкий
6865	Датский	7473	Идиш	8065	Пенджабский	8484	"атарский
6869	Немецкий	7487	Яванский	8076	Польский	8487	Тви
6890	Бутани	7565	Грузинский	8083	Пушту	8575	Украинский
6976	Греческий	7575	Казахский	8084	Португальский	8582	Урду
6978	Английский	7576	Гренландский	8185	Кечуа	8590	Узбекский
6979	Эсперанто	7577	Камбоджийский	8277	Ретороманский	8673	Вьетнамский
6983	Испанский	7578	Канадский	8279	Румынский	8679	Волапок
6984	Эстонский	7579	Корейский	8285	Русский	8779	Вола
6985	Баскский	7583	Кашмир	8365	Санскрит	8872	Хоса
7065	Персидский	7585	Курдский	8368	Синди	8979	Йоруба
7073	Финский	7589	Киргизский	8372	Сербскохорватский	9072	Китайский
7074	Фиджийский	7665	Латынь	8373	Сингалезский	9085	Зулусский

Список кодов стран

Введите соответствующий код для начальной установки "Код страны" (см. стр. 21).

Код	Страна	Код	Страна	Код	Страна	Код	Страна
AD	Андорра	ER	Эритрея	LC	Санта Лючия	SC	Сейшельские острова
AE	ОАЭ	ES	Испания	LI	Лихтенштейн	SD	Судан
AF	Афганистан	ET	Эфиопия	LK	Шри-Ланка	SE	Швеция
AG	Антигуа и Барбуда	FI	Финляндия	LR	Либерия	SG	Сингапур
AI	Ангила	FJ	Фиджи	LS	Лесото	SH	о.Святой Елены
AL	Албания	FK	Фолклендские острова	LT	Литва	SI	Словения
AM	Армения	FM	Микронезия	LU	Люксембург	SJ	О-ва Свалбард и Ян-Майен
AN	Антильские острова, Нидерланды	FO	Фарерские острова	LV	Латвия	SK	Словацкая республика
AO	Ангола	FR	Франция	LY	Ливия	SL	Сьерра Леоне
AQ	Антарктика	FX	Франция (европейская территория)	MA	Марокко	SM	Сан Марино
AR	Аргентина	GA	Габон	MC	Монако	SN	Сенегал
AS	Американские Самоа	GB	Великобритания	MD	Молдавия	SO	Сомали
AT	Австрия	GD	Гренада	MG	Мадагаскар	SR	Суринам
AU	Австралия	GE	Грузия	MH	Маршалловы острова	ST	Сант Том и Принцип
AW	Аруба	GF	Французская Гайана	MK	Македония	SU	Бывш. СССР
AZ	Азербайджан	GH	Гана	ML	Мали	SV	Сальвадор
BA	Босния-Герцеговина	GI	Гибралтар	MM	Майанмар	SY	Сирия
BB	Барбадос	GL	Гренландия	MN	Монголия	SZ	Свазиленд
BD	Бангладеш	GM	Гамбия	MO	Макао	TC	Турецкие и Кайкоские острова
BE	Бельгия	GN	Гвинея	MP	Северные Марианские острова	TD	Чад
BF	Буркина Фасо	GP	Гваделупа (французский)	MQ	Мартиник (французский)	TF	Южные французские территории
BG	Болгария	GQ	Экваториальная Гвинея	MR	Мавритания	TG	Того
BH	Бахрейн	GR	Греция	MS	Монсерат	TH	Таиланд
BI	Бурунди	GS	О-ва Сент-Джорджес и Сент-Сэдвич	MT	О. Мальта	TJ	Таджикистан
BJ	Пекин	GT	Гватемала	MU	О. Маврикий	TK	О-ва Токелау
BM	Бермуды	GU	Гуам (США)	MV	Мальдивские о-ва	TM	Туркменистан
BN	Бруней	GW	Гвинея Биссау	MW	Малави	TN	Тунис
BO	Боливия	GY	Гайана	MX	Мексика	TO	Тонго
BR	Бразилия	HK	Гонконг	MY	Малайзия	TP	Восточный Тимор
BS	Багамы	NM	О-ва Херд и МакДоналд	MZ	Мозамбик	TR	Турция
BT	Бутан	HN	Гондурас	NA	Намибия	TT	Тринидад и Тобаго
BV	Остров Буве	HR	Хорватия	NC	Новая Каледония (Франция)	TV	Тувалу
BW	Ботсвана	HT	Гаити	NE	Нигер	TW	Тайвань
BY	Белоруссия	HU	Венгрия	NF	Норфолкские острова	TZ	Танзания
BZ	Белиз	ID	Индонезия	NG	Нигерия	UA	Украина
CA	Канада	IE	Ирландия	NI	Никарагуа	UG	Уганда
CC	Кокосовые острова	IL	Израиль	NL	Нидерланды	UK	Великобритания
CF	Центроафриканская Республика	IN	Индия	NO	Норвегия	UM	Малые прилегающие о-ва США
CG	Конго КАНАЛ Швейцария	IO	Британские острова Индийского океана	NP	Непал	US	Соединенные Штаты
CI	Кот-д'Эвуар	IQ	Ирак	NR	Наури	UY	Уругвай
CK	Острова Кука	IR	Иран	NU	Ню	UZ	Узбекистан
CL	Чили	IS	Исландия	NZ	Новая Зеландия	VA	Город-государство Ватикан
CM	Камерун	IT	Италия	OM	Оман	VC	Сент-Винсент и Гренадины
CN	Китай	JM	Ямайка	PA	Панама	VE	Венесуэла
CO	Колумбия	JO	Джордан	PE	Перу	VG	О-ва Виргинские о-ва (Великобритания)
CR	Коста Рика	JP	Япония	PF	Полинезия (Франция)	VI	Виргинские о-ва (США)
CS	Бывш. Чехословакия	KE	Кения	PG	Папуа Новая Гвинея	VN	Вьетнам
CU	Куба	KG	Кыргызстан	PH	Филиппины	VU	Вануату
CV	Кабо-Верде	KH	Камбоджия	PK	Пакистан	WF	О-ва Валлис и Футуна
CX	Остров Рождества	KI	Кирибати	PL	Польша	WS	Самоа
CY	Кипр	KM	Коморские Острова	PM	Сен-Пьер и Микелон	YE	Йемен
CZ	Чешская республика	KN	Сент-Китс и Невис	PN	остров Питкэрн	YT	Майот
DE	Германия	KP	Северная Корея	PR	Пуэрто Рико	YU	Югославия
DJ	Джибути	KR	Южная Корея	PT	Португалия	ZA	Южная Африка
DK	Дания	KW	Кувейт	PW	О-в Палау	ZM	Замбия
DM	Доминика	KY	Каймановы острова	PY	Парагвай	ZR	Заир
DO	Доминиканская республика	KZ	Казахстан	QA	Катар	ZW	Зимбабве
DZ	Алжир	LA	Лаос	RE	Ренюньон (французский)		
EC	Эквадор	LB	Ливан	RO	Румыния		
EE	Эстония			RU	Российская федерация		
EG	Египет			RW	Руанда		
EH	Западная Сахара			SA	Саудовская Аравия		
				SB	Соломоновы острова		

Поиск и устранение неисправностей

Перед обращением в ремонтную мастерскую изучите приведенные ниже указания по поиску и устранению возможных неисправностей.

Признак неисправности	Причина	Меры по исправлению
Не включается питание.	<ul style="list-style-type: none"> Отсоединен шнур питания. 	<ul style="list-style-type: none"> Надежно подключите шнур питания к розетке питающей сети.
Питание включено, но DVD-ресивер не работает	<ul style="list-style-type: none"> Не вставлен диск 	<ul style="list-style-type: none"> Вставьте диск. (Проверьте светится ли индикатор DVD или аудио дисков на дисплее DVD).
Отсутствует изображение.	<ul style="list-style-type: none"> Телевизор не установлен в режим приема сигнала с выхода DVD-ресивера. 	<ul style="list-style-type: none"> Установите телевизор в соответствующий режим приема видеосигнала так, чтобы на экране появилось изображение, передаваемое DVD/CD ресивером.
	<ul style="list-style-type: none"> Плохо подключен видеокабель. 	<ul style="list-style-type: none"> Надежно подключите видеокабель.
	<ul style="list-style-type: none"> Выключено питание подключенного телевизора. 	<ul style="list-style-type: none"> Включите телевизор.
Отсутствует звук или он едва слышен.	<ul style="list-style-type: none"> Аппаратура, подключенная с помощью кабеля аудиосигнала, не настроена на прием выходного сигнала DVD-ресивера. 	<ul style="list-style-type: none"> Выберите для приемника аудиосигнала подходящий режим приема, так чтобы стал слышен звук DVD-ресивера.
	<ul style="list-style-type: none"> Плохо подключены кабели аудиосигнала. 	<ul style="list-style-type: none"> Надежно подключите кабель аудиосигнала к разъемам.
	<ul style="list-style-type: none"> Выключено питание аппаратуры, подключенной с помощью кабеля аудиосигнала. 	<ul style="list-style-type: none"> Включите аппаратуру, подключенную с помощью кабеля аудиосигнала.
	<ul style="list-style-type: none"> Поврежден кабель аудиосигнала. 	<ul style="list-style-type: none"> Замените кабель
Плохое изображение в режиме воспроизведения.	<ul style="list-style-type: none"> Диск загрязнен. 	<ul style="list-style-type: none"> Очистите диск.
Не запускается воспроизведение на DVD-ресивере.	<ul style="list-style-type: none"> Отсутствует диск. 	<ul style="list-style-type: none"> Вставьте диск. (Проверьте светится ли индикатор DVD или аудио дисков на дисплее DVD).
	<ul style="list-style-type: none"> Вставленный диск не пригоден для воспроизведения. 	<ul style="list-style-type: none"> Установите пригодный для воспроизведения диск. (Проверьте тип диска, систему цветности и код региона.)
	<ul style="list-style-type: none"> Диск установлен лицевой (нерабочей) стороной вниз. 	<ul style="list-style-type: none"> Поместите диск воспроизводимой стороной вниз.
	<ul style="list-style-type: none"> Диск не центрирован по направляющим. 	<ul style="list-style-type: none"> Выверните диск в лотке по направляющей.
	<ul style="list-style-type: none"> Диск загрязнен. 	<ul style="list-style-type: none"> Очистите диск.
	<ul style="list-style-type: none"> На экране телевизора меню 	<ul style="list-style-type: none"> Нажмите кнопку DVD SETUP для выхода из меню настроек.
	<ul style="list-style-type: none"> Включена блокировка (установлен рейтинг). 	<ul style="list-style-type: none"> Отмените блокировку, либо поменяйте рейтинг.
Слышен резкий шум или гудение.	<ul style="list-style-type: none"> Загрязнены разъемы. 	<ul style="list-style-type: none"> Протрите их салфеткой, слегка смоченной в спирте
	<ul style="list-style-type: none"> Диск загрязнен. 	<ul style="list-style-type: none"> Очистите диск
	<ul style="list-style-type: none"> Плохо подключены акустическая система и компоненты. 	<ul style="list-style-type: none"> Надежно подключите акустическую систему и компоненты.
	<ul style="list-style-type: none"> DVD-ресивер установлен слишком близко от телевизора. 	<ul style="list-style-type: none"> Переместите телевизор подальше от аудиокомпонентов.

Поиск и устранение неисправностей (продолжение)

Признак неисправности	Причина	Меры по исправлению
Невозможно настроить радиостанции	<ul style="list-style-type: none"> • Плохо сориентирована или подсоединена антенна. 	<ul style="list-style-type: none"> • Надежно подключите антенну. • Отрегулируйте антенну и при необходимости подключите внешнюю антенну.
	<ul style="list-style-type: none"> • Сигнал радиостанций слишком слаб (при автоматической настройке). 	<ul style="list-style-type: none"> • Настройте радиостанцию вручную.
	<ul style="list-style-type: none"> • Радиостанции не были занесены в память или занесенные радиостанции были удалены (при настройке). 	<ul style="list-style-type: none"> • Настройте станции (стр. 31).
Пульт дистанционного управления не работает, как следует.	<ul style="list-style-type: none"> • Пульт дистанционного управления не направлен на датчик дистанционного управления DVD-ресивера. 	<ul style="list-style-type: none"> • Направьте пульт на дистанционный датчик, расположенный на DVD-ресивере.
	<ul style="list-style-type: none"> • Пульт дистанционного управления находится слишком далеко от DVD-ресивера. 	<ul style="list-style-type: none"> • Используйте пульт в пределах 20 футов (6м).
	<ul style="list-style-type: none"> • Между пультом и DVD ресивером имеется какое-то препятствие. 	<ul style="list-style-type: none"> • Удалите препятствие.
	<ul style="list-style-type: none"> • Батарейки в пульте дистанционного управления разряжены. 	<ul style="list-style-type: none"> • Замените элементы питания на новые.
Невозможно изменить звуковой режим или режим Pro Logic II.	<ul style="list-style-type: none"> • Система не изменяет эти параметры во время воспроизведения MP3-дисков. 	<ul style="list-style-type: none"> • Вставьте аудиодиск.
Слишком темное изображение дисплея передней панели.	<ul style="list-style-type: none"> • Ничего не отображается на дисплее передней панели. 	<ul style="list-style-type: none"> • Нажмите кнопку DIMMER на пульте.

Технические характеристики

[Общие характеристики]		Источник питания	220-240В перем. тока, 50/60Гц			
		Потребляемая мощность	100Вт, не более 1 Вт (220-240В переменного тока) (в режиме сохранения питания).			
		Масса (прибл.)	4.9 кг			
		Размеры (W x H x D)	430 x 70 x 370 мм			
		Рабочие условия	Температура: От 5°C до 35°C Рабочее положение: Горизонтальное			
		Влажность при эксплуатации	От 5 до 85 %			
[Формат записи]		Лазер	Полупроводниковый лазер, длина волны 650 нм для VCD и DVD. длина волны 780 нм для компакт-дисков			
		Продолжительность испускания	Продолжительный			
		Сигнальная система	Система цветного телевидения PAL, NTSC			
		Частотная характеристика (аудио)	2 Гц~ 20 кГц (±1.0 дБ)			
		Отношение сигнал - шум (аудио)	Более чем 75 дБ (1 кГц, NOP, 20 кГц LPF/A - фильтр)			
		Динамический диапазон (аудио)	Более чем 70 дБ			
[Видео]		Входы	Видеовход (Аудиовход) Чувствительность: 800 мВ Импеданс: 50 кОм Соединение (Аудиовход): Чувствительность: 800 мВ Импеданс: 50 кОм			
		Видеовыход	1.0 В (ампл.), 75 Ом, активный ноль, разъем RCA. ЕВРО AV (ДЛЯ ТЕЛЕВИЗОРА)			
[Тюнер]	[FM]	Диапазон частот	87.5 - 108 МГц			
		Промежуточная частота	10.7 МГц			
	[AM [MW]	Отношение сигнал-шум	60 дБ (Моно)			
		Диапазон частот	522 - 1,611 кГц			
[Усилитель]		Промежуточная частота	450 кГц			
		Режим стерео	80 Вт + 80 Вт (6 Ω при 1 кГц, КПД 10 %)			
		Пространственный Режим (*В зависимости от установок звукового режима и источников, может не быть выходных звуковых сигналов).	Фронтальный: 80 Вт + 80 Вт Центральный *: 80 Вт Тыловой*: 80 Вт + 80 Вт (6 Ω при 1 кГц, КПД 10%) Сабвуфер *: 150 Вт (3Ω при 50 Гц, КПД 10 %)			
		Выходы	НАУШНИКИ: (32 Ом, 25 мВт)			
[Акустическая система]			Фронтальная АС (SS-TS12)	Тыловой элемент акустической системы (SS-TS13)	Центральная АС (SS-CT12)	Woofer АС (SS-WS13)
		Тип	1 Путь 1 АС		1 Путь 1 АС	
		Импеданс	6 Ω		6 Ω	
		Частотная характеристика	180 - 20,000 Гц		180 - 20,000 Гц	
		Нормативная входная мощность прибора	80 Вт		80 Вт	
		Максимальная входная мощность прибора	80 Вт		80 Вт	
		Размеры (Ш x В x Д)	260 x 1110 x 260 мм		100 x 105 x 110 мм	
Вес нетто	3.5 кг		0.6 кг			
[Прилагаемые принадлежности]		• Элементы АС5		• Кабели акустической системы6
		• Сабвуфер1		• Элементы питания, размер AAA (R03)2
		• Пульт дистанционного управления RM-SS2201		• Рамочная антенна АМ1
		• Инструкция по эксплуатации1		• FM-антенна1
		• Акустическая система - Подключение и Установка (Документация)1		• Подкладки под ножки20
					• Ферритовый сердечник2

* Конструкция и технические характеристики могут изменяться без уведомления

